

КАТАЛОГ РЕШЕНИЙ



**KOSCAB**

**KOSCAB.RU**

**КАТАЛОГ РЕШЕНИЙ**

 **KOSCAB**

**KOSCAB.RU**

# О БРЕНДЕ

# KOSCAB

ГРУППА КОМПАНИЙ EMILINK

**РОССИЙСКИЙ ПРОИЗВОДИТЕЛЬ  
ВОЛОКОННО-ОПТИЧЕСКОГО КАБЕЛЯ  
И ПОСТАВЩИК РЕШЕНИЙ  
ДЛЯ «ПОСЛЕДНЕЙ МИЛИ»**

Бренд KOSCAB успешно развивается на рынке ВОЛС с 2017 года. На производственных мощностях компании в Костроме на территории более 3000 м<sup>2</sup> изготавливаются оптические патч-корды и кабельные сборки, оптические кабели для локальных и магистральных сетей, систем FTТх и PON. Компания входит в ТОП-3 крупнейших российских производителей оптических патч-кордов\*.

В 2024 году ассортимент KOSCAB пополнился новыми линейками продукции, чтобы максимально комплексно удовлетворять потребности клиентов: медный LAN кабель, сетевые компоненты, оптические кроссы, 19" настенные и напольные телекоммуникационные шкафы.

Благодаря широкой сети партнеров бренд KOSCAB получил заслуженное признание на рынке и продолжает расширять взаимодействие с новыми партнерами в России и странах СНГ. Вместе мы сможем реализовать больше интересных и масштабных проектов! Партнерская экосистема KOSCAB отвечает требованиям современной бизнес-среды и представляет собой систему продаж через сеть авторизованных дилеров, а также прямые продажи при отсутствии дилера в регионе.

\* По оценке ГК EMILINK



# СОДЕРЖАНИЕ

<b>1 РЕШЕНИЯ ДЛЯ ВНЕШНЕЙ ПРОКЛАДКИ</b> .....	1-0
<b>ОПТИЧЕСКИЙ ДРОП-КАБЕЛЬ</b> .....	1-1
Круглый, с центральной трубкой, усилен стеклопрутками .....	1-2
Плоский, с центральной трубкой, усилен стеклопрутками .....	1-4
XPRESS-DROP .....	1-6
Unitube круглый, с центральной трубкой, упрочняющий силовой элемент – стеклонити .....	1-8
Unitube круглый, с центральной трубкой, упрочняющий силовой элемент – арамидные нити .....	1-10
<b>ОПТИЧЕСКИЙ ПОДВЕСНОЙ КАБЕЛЬ</b> .....	1-12
Многомодульный, для задувки в защитные пластмассовые трубы .....	1-14
Многомодульный, самонесущий, армированный арамидными нитями .....	1-16
Многомодульный, самонесущий, армированный стеклонитями .....	1-18
Многомодульный, самонесущий, армированный стеклонитями, сухой .....	1-20
Многомодульный, самонесущий, с промежуточной полимерной оболочкой, армированный стеклонитями .....	1-22
Многомодульный, самонесущий, с промежуточной полимерной оболочкой, армированный арамидными нитями .....	1-24
<b>ОПТИЧЕСКИЙ КАБЕЛЬ В КАНАЛИЗАЦИЮ</b> .....	1-26
С центральной трубкой, бронированный стальной лентой .....	1-28
С центральной трубкой, бронированный стальной лентой, усилен стеклонитями .....	1-30
С центральной трубкой, бронированный стальной лентой, периферийные силовые элементы – стальная проволока .....	1-32
С центральной трубкой, бронированный стальной лентой, периферийные силовые элементы – стальная проволока, сухой .....	1-34
С центральной трубкой, бронированный стальной лентой периферийные силовые элементы – стеклопластиковые прутки .....	1-36
Многомодульный, бронированный стальной лентой .....	1-38
Многомодульный, бронированный стальной лентой, периферийные силовые элементы – стальная проволока .....	1-40
Многомодульный, бронированный стальной лентой, с промежуточной полимерной оболочкой .....	1-42
Многомодульный, бронированный стальной лентой, с промежуточной полимерной оболочкой, огнестойкий .....	1-44
<b>ОПТИЧЕСКИЙ КАБЕЛЬ В ГРУНТ</b> .....	1-46
С центральной трубкой, бронированный стальной проволокой .....	1-48
С центральной трубкой, бронированный стеклопластиковыми прутками .....	1-50
Многомодульный, бронированный стальной проволокой, с промежуточной полимерной оболочкой .....	1-52
Многомодульный, бронированный стеклопластиковыми прутками, с промежуточной полимерной оболочкой .....	1-54
<b>МУФТЫ ОПТИЧЕСКИЕ ТУПИКОВЫЕ</b> .....	1-56
<b>КРОСС-МУФТЫ ОПТИЧЕСКИЕ</b> .....	1-58
<b>АРМАТУРА, ЗАЖИМЫ И АКСЕССУАРЫ</b> .....	1-60
<b>УЗЛЫ КРЕПЛЕНИЯ</b> .....	1-61
<b>ИНСТРУМЕНТЫ И АКСЕССУАРЫ</b> .....	1-61
<b>ЗАЖИМЫ НАТЯЖНЫЕ И ПОДДЕРЖИВАЮЩИЕ</b> .....	1-62
<b>ОПТИЧЕСКИЕ РАЗВЕТВИТЕЛИ ПЛАНАРНЫЕ</b> .....	1-64
<b>ОПТИЧЕСКИЕ РАЗВЕТВИТЕЛИ СПЛАВНЫЕ</b> .....	1-65

<b>2 ВНУТРИОБЪЕКТОВЫЕ КАБЕЛИ И КРОССЫ</b> .....	2-0
<b>ОПТИЧЕСКИЙ ВНУТРИОБЪЕКТОВЫЙ КАБЕЛЬ</b> .....	2-1
Волокно в буферном покрытии .....	2-2
Симплекс .....	2-4
Дуплекс .....	2-6
Брекаут .....	2-8
Брекаут под сборки для сотовых вышек .....	2-10
<b>ОПТИЧЕСКИЙ РАСПРЕДЕЛИТЕЛЬНЫЙ КАБЕЛЬ</b> .....	2-12
Дистрибьюшн для внутренней прокладки .....	2-14
Дистрибьюшн универсальный .....	2-16
Дистрибьюшн Premium с микромодулями .....	2-18
Rizer .....	2-20
<b>ОПТИЧЕСКИЕ КРОССЫ</b> .....	2-22
Оптические кроссы стоечного типа со сплошной панелью .....	2-23
Оптические кроссы стоечного типа со сменными планками .....	2-24
Оптические кроссы настенного типа со сменными планками .....	2-25
Оптические кроссы мини настенного типа с планками или сплошной панелью .....	2-26
Оптические кроссы микро настенного типа со сплошной панелью .....	2-27
Аксессуары для оптических кроссов .....	2-28
<b>ОПТИЧЕСКИЕ АДАПТЕРЫ (РОЗЕТКИ)</b> .....	2-29
<b>ОПТИЧЕСКИЕ КАБЕЛЬНЫЕ СБОРКИ, ШНУРЫ И ПИГТЕЙЛЫ</b> .....	2-30
<b>ОПТИЧЕСКИЕ ШНУРЫ НА ДРОП-КАБЕЛЕ</b> .....	2-31
<b>ОПТИЧЕСКИЕ ШНУРЫ</b> .....	2-32
<b>ОПТИЧЕСКИЕ ПИГТЕЙЛЫ</b> .....	2-33

<b>3 МЕДНЫЕ РЕШЕНИЯ И АКСЕССУАРЫ</b> .....	3-0
<b>КАБЕЛИ МЕДНЫЕ, ПАТЧ-КОРДЫ, ПАТЧ-ПАНЕЛИ И НАСТЕННЫЕ РОЗЕТКИ</b> .....	3-2
Кабель витая пара .....	3-3
Патч-корды .....	3-4
Патч-панель 19" .....	3-5
Настенные розетки .....	3-5
<b>ТЕЛЕКОММУНИКАЦИОННЫЕ ШКАФЫ</b> .....	3-6
Телекоммуникационные напольные шкафы серии RS .....	3-7
Настенные шкафы серии LIME (WL) .....	3-8
Антивандалные настенные шкафы серии WAP .....	3-9
Антивандалные настенные шкафы серии WAR .....	3-9

<b>4 ПРИЛОЖЕНИЯ</b> .....	4-0
Система маркировки оптических кабелей .....	4-2
Размеры и ёмкость барабанов .....	4-5
Цветовая идентификация волокна в оптическом модуле .....	4-6
Цветовая идентификация буфера в кабеле .....	4-7

# РЕШЕНИЯ ДЛЯ ВНЕШНЕЙ ПРОКЛАДКИ

## ОПТИЧЕСКИЙ ДРОП-КАБЕЛЬ

Применяется для прокладки в защитных пластмассовых трубах, внутри зданий и сооружений, для подвеса на опорах воздушных линий связи, столбах городского освещения, между зданиями.

Конструктивные особенности:

- Волокно в акриловом покрытии 250 мкм.
- Центральный оптический модуль.
- Внутримодульное пространство заполнено гидрофобным наполнителем или другими водоблокирующими материалами по всей длине.
- Усилен продольно армирующими элементами из арамидных нитей или стеклопругтков.
- Наружная оболочка из полиэтилена или безгалогенного компаунда, не распространяющего горение при групповой прокладке.
- Отсутствие металлических элементов. Что исключает необходимость решения вопросов электромагнитной совместимости и электробезопасности применения этих кабелей.

# КРУГЛЫЙ, С ЦЕНТРАЛЬНОЙ ТРУБКОЙ, УСИЛЕН СТЕКЛОПРУТКАМИ

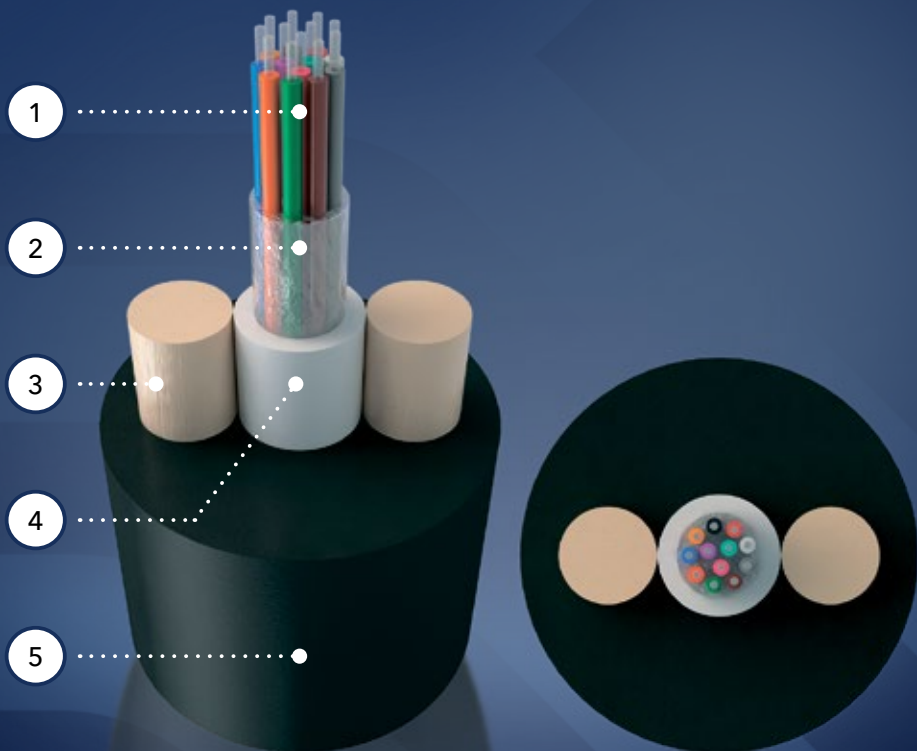

## КОНСТРУКЦИЯ

1. Оптическое волокно одномодовое или многомодовое
2. Гидрофобный гель
3. Оптический модуль из ПБТ
4. Силовой элемент – диэлектрический стеклопластиковый пруток
5. Внешняя оболочка: полиэтилен или малодымный безгалогенный компаунд, не распространяющий горение

Пример артикула:

Кол-во ОВ  
Тип волокна  
Диаметр, мм  
Вес, кг/км  
Допустимая нагрузка, кН  
Стандартная намотка, км

**КОС-ОКД-  
1x657-ТП-1кН**

1  
G.657.A1 (9/125)  
4,2±0,5  
17,2±1  
1  
2

**КОС-ОКД-  
2x657-ТП-1.5кН**

2  
G.657.A1 (9/125)  
5,4±0,5  
26,2±1  
1,5  
2

**КОС-ОКД-  
4x657-ТП-1.5кН**

4  
G.657.A1 (9/125)  
5,4±0,5  
26,3±1  
1,5  
2

**КОС-ОКД-  
8x657-ТП-3кН**

8  
G.657.A1 (9/125)  
6,3±0,5  
35,5±1  
3  
2

Пример артикула:

Кол-во ОВ  
Тип волокна  
Диаметр, мм  
Вес, кг/км  
Допустимая нагрузка, кН  
Стандартная намотка, км

**КОС-ОКД-  
24x657-ТП-4кН**

24  
G.657.A1 (9/125)  
6,5±0,5  
38,2±1  
4  
2

## ХАРАКТЕРИСТИКИ

Допустимая растягивающая нагрузка (1 / 2 / 4 / 8 / 12 волокон), кН	▶ 1
Допустимая растягивающая нагрузка (1 / 2 / 4 / 8 / 12 / 16 / 24 волокон), кН	▶ 1,5
Допустимая растягивающая нагрузка (1 / 2 / 4 / 8 / 12 / 16 / 24 волокон), кН	▶ 3
Допустимая растягивающая нагрузка (1 / 2 / 4 / 8 / 12 / 16 / 24 волокон), кН	▶ 4
Рабочая температура, °С	▶ -60...+70
Температура монтажа, °С	▶ -30...+50
Температура транспортировки и хранения, °С	▶ -60...+70
Допустимая раздавливающая нагрузка (не менее), кН/100 мм	▶ 2
Минимальный радиус изгиба (не менее), наружных диаметров кабеля	▶ 15
Срок гарантии, не менее, лет, со дня отгрузки потребителю	▶ 1
Срок службы, не менее, лет	▶ 25
Коэффициент затухания на длине волны 1310 нм, дБ/км, не более	▶ 0,36
Коэффициент затухания на длине волны 1550 нм, дБ/км, не более	▶ 0,22



Отличное решение «последней мили»



Силовой элемент из 2х стеклопластиковых прутков



Оптический модуль из ПБТ, заполненный гидрофобным гелем



Экономичная конструкция



Устойчив к УФ, влаге и низким температурам



Внешняя оболочка из малодымного безгалогенного компаунда, не распространяющего горение



Полностью диэлектрическая конструкция

# ПЛОСКИЙ, С ЦЕНТРАЛЬНОЙ ТРУБКОЙ, УСИЛЕН СТЕКЛОПРУТКАМИ

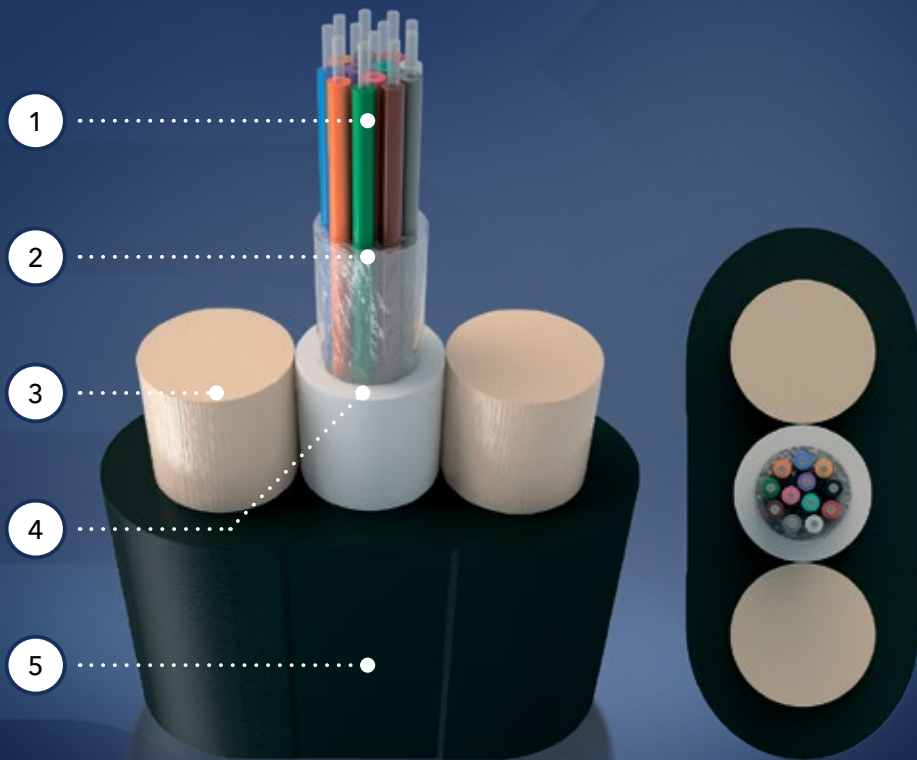

## КОНСТРУКЦИЯ

1. Оптическое волокно одномодовое или многомодовое
2. Гидрофобный гель
3. Силовой элемент – диэлектрический стеклопластиковый пруток
4. Оптический модуль из ПБТ
5. Внешняя оболочка: полиэтилен или малодымный безгалогенный компаунд, не распространяющий горение

Пример артикула:

Кол-во ОВ

Тип волокна

Диаметр, мм

Вес, кг/км

Допустимая нагрузка, кН

Стандартная намотка, км

**КОС-ОКДП-1x657-  
нг(А)-НФ-ТП-0.6кН**

1

G.657.A1 (9/125)

(2×4)±0,3

11±1

0,6

3

**КОС-ОКДП-2x657-  
нг(А)-НФ-ТП-0.8кН**

2

G.657.A1 (9/125)

(2,2×4,4)±0,3

13,6±1

0,8

3

**КОС-ОКДП-4x657-  
нг(А)-НФ-ТП-1.5кН**

4

G.657.A1 (9/125)

(2,6×5,4)±0,3

17,9±1

1,5

3

**КОС-ОКДП-8x657-  
ТП-1.5кН**

8

G.657.A1 (9/125)

(2,6×5,4)±0,3

17,2±1

1,5

3

Пример артикула:

Кол-во ОВ

Тип волокна

Диаметр, мм

Вес, кг/км

Допустимая нагрузка, кН

Стандартная намотка, км

**КОС-ОКДП-12x657-  
ТП-3кН**

12

G.657.A1 (9/125)

(3,2×7,6)±0,5

34,6±1

5

3

**КОС-ОКДП-16x657-  
ТП-3кН**

16

G.657.A1 (9/125)

(3,2×7,6)±0,5

34,6±1

5

3

## ХАРАКТЕРИСТИКИ

Допустимая растягивающая нагрузка (1 / 2 волокна), кН	▶ 0,6
Допустимая растягивающая нагрузка (1 / 2 / 4 волокна), кН	▶ 0,8
Допустимая растягивающая нагрузка (1 / 2 / 4 / 8 волокон), кН	▶ 1,5
Допустимая растягивающая нагрузка (1 / 2 / 4 / 8 / 12 / 16 волокон), кН	▶ 3
Рабочая температура, °С	▶ -60...+70
Температура монтажа, °С	▶ -30...+50
Температура транспортировки и хранения, °С	▶ -60...+70
Допустимая раздавливающая нагрузка (не менее), кН/100 мм	▶ 3
Минимальный радиус изгиба (не менее), наружных диаметров кабеля	▶ 15
Срок гарантии, не менее, лет, со дня отгрузки потребителю	▶ 1
Срок службы, не менее, лет	▶ 25
Коэффициент затухания на длине волны 1310 нм, дБ/км, не более	▶ 0,36
Коэффициент затухания на длине волны 1550 нм, дБ/км, не более	▶ 0,22



Отличное решение «последней мили»



Силовой элемент из 2х стеклопластиковых прутков



Оптический модуль из ПБТ, заполненный гидрофобным гелем



Экономичная конструкция



Устойчив к УФ, влаге и низким температурам



Внешняя оболочка из малодымного безгалогенного компаунда, не распространяющего горение



Полностью диэлектрическая конструкция

# XPRESS-DROP

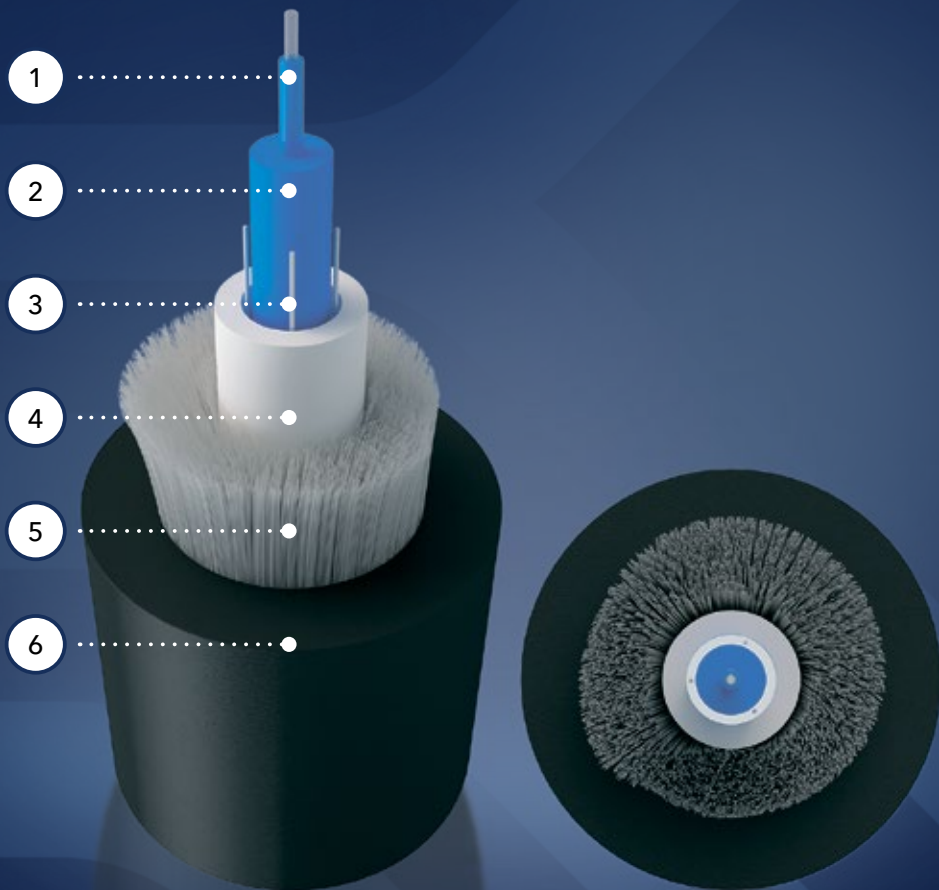

## КОНСТРУКЦИЯ

1. Оптическое волокно в акриловом покрытии 250 мкм
2. Защитное покрытие волокна: плотный буфер из малодымного безгалогенного компаунда, не распространяющего горение
3. Водоблокирующие нити
4. Оптический модуль из ПБТ
5. Упрочняющие силовые элементы: покров из арамидных нитей или стеклонитей
6. Внешняя оболочка: малодымный безгалогенный компаунд, не распространяющий горение

Пример артикула:

**КОС-ОКД-1х657-  
нг(А)-HF-ТБ/Н-1кН**

Кол-во ОВ	1
Тип волокна	G.657.A1 (9/125)
Диаметр, мм	5,5±0,5
Вес, кг/км	38,2±1
Допустимая нагрузка, кН	1
Стандартная намотка, км	2

## ХАРАКТЕРИСТИКИ

Рабочая температура, °С	▶ -60...+70
Температура монтажа, °С	▶ -30...+50
Температура транспортировки и хранения, °С	▶ -60...+70
Допустимая раздавливающая нагрузка (не менее), кН/100 мм	▶ 2
Минимальный радиус изгиба (не менее), наружных диаметров кабеля	▶ 15
Срок гарантии, не менее, лет, со дня отгрузки потребителю	▶ 1
Срок службы, не менее, лет	▶ 25
Коэффициент затухания на длине волны 1310 нм, дБ/км, не более	▶ 0,36
Коэффициент затухания на длине волны 1550 нм, дБ/км, не более	▶ 0,22



Волокно в буферном покрытии 900 мкм



Удобен для оконцевания коннекторами



Безгелевая конструкция, удобен в монтаже



Внешняя оболочка устойчива к УФ



Подходит для внешней и внутренней прокладки



Внешняя оболочка из малодымного безгалогенного компаунда, не распространяющего горение



Полностью диэлектрическая конструкция

# UNITUBE КРУГЛЫЙ, С ЦЕНТРАЛЬНОЙ ТРУБКОЙ, УПРОЧНЯЮЩИЙ СИЛОВОЙ ЭЛЕМЕНТ - СТЕКЛОНИТИ

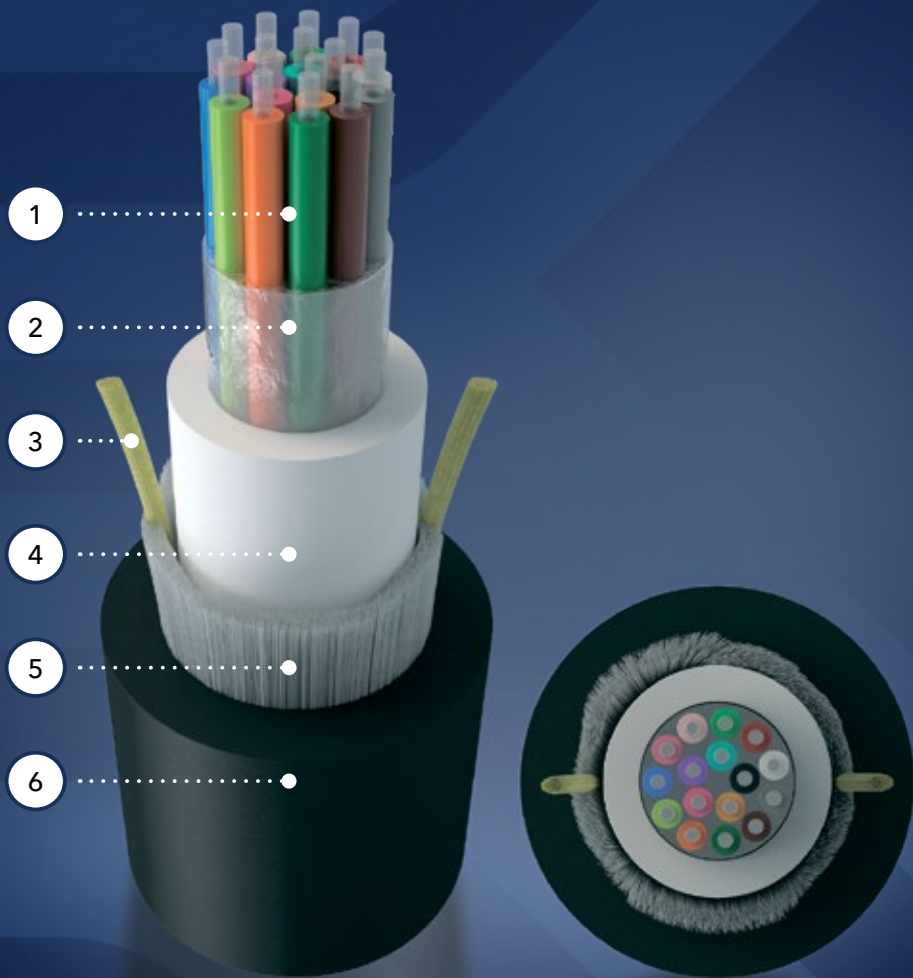

## КОНСТРУКЦИЯ

1. Оптическое волокно в акриловом покрытии 250 мкм
2. Гидрофобный гель
3. Рипкорд
4. Оптический модуль из ПБТ
5. Упрочняющие силовые элементы: покров из стеклонити
6. Внешняя оболочка: полиэтилен или малодымный безгалогенный компаунд, не распространяющий горение

Пример артикула:

	КОС-ОКД-1x657-Т/Н-1кН	КОС-ОКД-2x657-Т/Н-1кН	КОС-ОКД-4x657-нг(А)-HF-Т/Н-1кН	КОС-ОКД-8x657-нг(А)-HF-ТП-1кН
Кол-во ОВ	1	2	4	8
Тип волокна	G.657.A1 (9/125)	G.657.A1 (9/125)	G.657.A1 (9/125)	G.657.A1 (9/125)
Диаметр, мм	4,6±0,5	4,6±0,5	4,6±0,5	4,6±0,5
Вес, кг/км	17,8±1	17,8±1	21,0±1	21,0±1
Допустимая нагрузка, кН	1	1	1	1
Стандартная намотка, км	2	2	2	2

Пример артикула:

	КОС-ОКД-12x657-Т/Н-3кН	КОС-ОКД-16x657-Т/Н-3кН	КОС-ОКД-24x657-нг(А)-HF-Т/Н-3кН
Кол-во ОВ	12	16	24
Тип волокна	G.657.A1 (9/125)	G.657.A1 (9/125)	G.657.A1 (9/125)
Диаметр, мм	5,8±0,5	5,8±0,5	6,0±0,5
Вес, кг/км	30,5±1	30,5±1	38,8±1
Допустимая нагрузка, кН	3	3	3
Стандартная намотка, км	2	2	2

## ХАРАКТЕРИСТИКИ

Допустимая растягивающая нагрузка (1 / 2 / 4 / 8 / 12 / 16 / 24 волокна), кН	▶ 1
Допустимая растягивающая нагрузка (1 / 2 / 4 / 8 / 12 / 16 / 24 волокна), кН	▶ 3
Рабочая температура, °С	▶ -60...+70
Температура монтажа, °С	▶ -30...+50
Температура транспортировки и хранения, °С	▶ -60...+70
Допустимая раздавливающая нагрузка (не менее), кН/100 мм	▶ 2
Минимальный радиус изгиба (не менее), наружных диаметров кабеля	▶ 15
Срок гарантии, не менее, лет, со дня отгрузки потребителю	▶ 1
Срок службы, не менее, лет	▶ 25
Коэффициент затухания на длине волны 1310 нм, дБ/км, не более	▶ 0,36
Коэффициент затухания на длине волны 1550 нм, дБ/км, не более	▶ 0,22



Упрочняющий силовой элемент — стеклонити



Оптический модуль из ПБТ, заполненный гидрофобным гелем



Экономичная конструкция



Устойчив к УФ, влаге и низким температурам



Внешняя оболочка из малодымного безгалогенного компаунда, не распространяющего горение



Полностью диэлектрическая конструкция

# UNITUBE КРУГЛЫЙ, С ЦЕНТРАЛЬНОЙ ТРУБКОЙ, УПРОЧНЯЮЩИЙ СИЛОВОЙ ЭЛЕМЕНТ – АРАМИДНЫЕ НИТИ

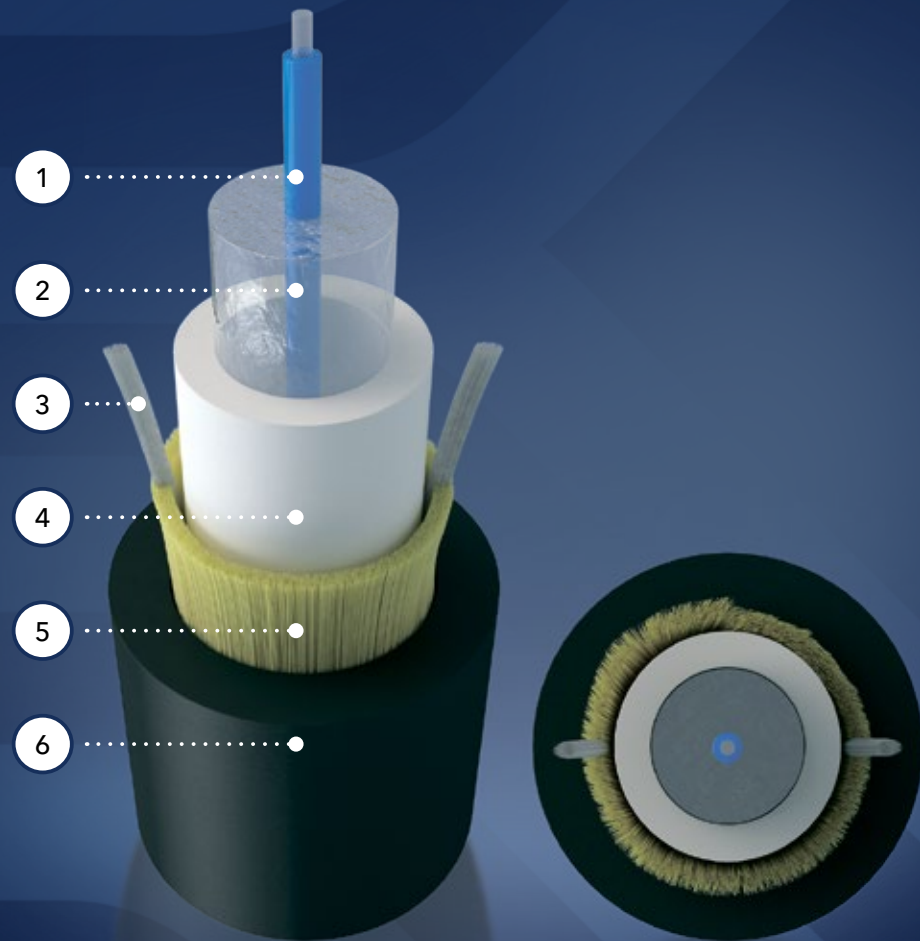

## КОНСТРУКЦИЯ

1. Оптическое волокно в акриловом покрытии 250 мкм
2. Гидрофобный гель
3. Рипкорд
4. Оптический модуль из ПБТ
5. Упрочняющие силовые элементы: покров из арамидных нитей
6. Внешняя оболочка: полиэтилен или малодымный безгалогенный компаунд, не распространяющий горение

Пример артикула:

	КОС-ОКД-1x657-Т/А-1кН	КОС-ОКД-2x657-Т/А-1кН	КОС-ОКД-4x657-нг(А)-HF-Т/А-1кН	КОС-ОКД-8x657-нг(А)-HF-Т/А-1кН
Кол-во ОВ	1	2	4	8
Тип волокна	G.657.A1 (9/125)	G.657.A1 (9/125)	G.657.A1 (9/125)	G.657.A1 (9/125)
Диаметр, мм	4,6±0,5	4,6±0,5	4,6±0,5	4,6±0,5
Вес, кг/км	16,1±1	16,1±1	34,6	34,6
Допустимая нагрузка, кН	1	1	1	1
Стандартная намотка, км	2	2	2	2

Пример артикула:

	КОС-ОКД-8x657-нг(А)-HF-Т/А-1кН	КОС-ОКД-16x657-Т/А-3кН	КОС-ОКД-24x657-нг(А)-HF-Т/А-3кН
Кол-во ОВ	12	16	24
Тип волокна	G.657.A1 (9/125)	G.657.A1 (9/125)	G.657.A1 (9/125)
Диаметр, мм	6,1±0,5	6,1±0,5	6,1±0,5
Вес, кг/км	25,7±1	25,7±1	33±1
Допустимая нагрузка, кН	3	3	3
Стандартная намотка, км	2	2	2

## ХАРАКТЕРИСТИКИ

Допустимая растягивающая нагрузка (1 / 2 / 4 / 8 / 12 / 16 / 24 волокна), кН	▶ 1
Допустимая растягивающая нагрузка (1 / 2 / 4 / 8 / 12 / 16 / 24 волокна), кН	▶ 3
Рабочая температура, °С	▶ -60...+70
Температура монтажа, °С	▶ -30...+50
Температура транспортировки и хранения, °С	▶ -60...+70
Допустимая раздавливающая нагрузка (не менее), кН/100 мм	▶ 2
Минимальный радиус изгиба (не менее), наружных диаметров кабеля	▶ 15
Срок гарантии, не менее, лет, со дня отгрузки потребителю	▶ 1
Срок службы, не менее, лет	▶ 25
Коэффициент затухания на длине волны 1310 нм, дБ/км, не более	▶ 0,36
Коэффициент затухания на длине волны 1550 нм, дБ/км, не более	▶ 0,22



Упрочняющий силовой элемент — арамидные нити



Оптический модуль из ПБТ, заполненный гидрофобным гелем



Экономичная конструкция



Устойчив к УФ, влаге и низким температурам



Внешняя оболочка из малодымного безгалогенного компаунда, не распространяющего горение



Полностью диэлектрическая конструкция

# ОПТИЧЕСКИЙ ПОДВЕСНОЙ КАБЕЛЬ

Применяется для подвеса между опорами воздушных линий электропередач, контактной сети и железных дорог, а также между опорами освещения, опорами связи, зданиями и сооружениями. Используется в качестве магистрального кабеля. Поддерживает передачу данных на большие расстояния.

Конструктивные особенности:

- Волокно в акриловом покрытии 250 мкм.
- Оптический сердечник модульной конструкции, состоящий из центрального силового элемента в виде стеклопластикового прутка в полимерной оболочке (или без неё), вокруг которого скручены оптические модули и (при необходимости) кордельные заполнители из полиэтиленового стержня.
- Внутримодульное и межмодульное пространство заполнено гидрофобным наполнителем или другими водоблокирующими материалами по всей длине кабеля.
- Поверх сердечника наложена скрепляющая обмотка, полиэтиленрефталатная/полипропиленовая лента, периферийные силовые элементы из арамидных нитей и наружная оболочка.
- Наружная оболочка выполнена из полиэтилена или безгалогенного компаунда, не распространяющего горение при групповой прокладке.

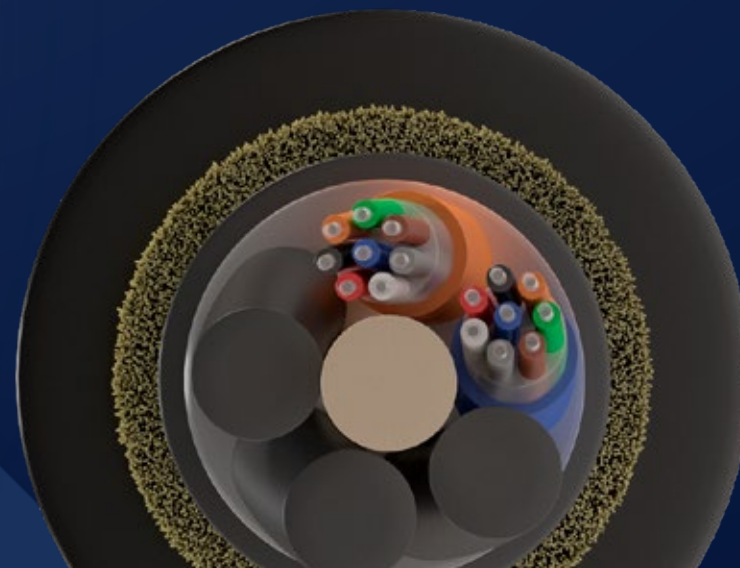

# МНОГОМОДУЛЬНЫЙ, ДЛЯ ЗАДУВКИ В ЗАЩИТНЫЕ ПЛАСТМАССОВЫЕ ТРУБЫ

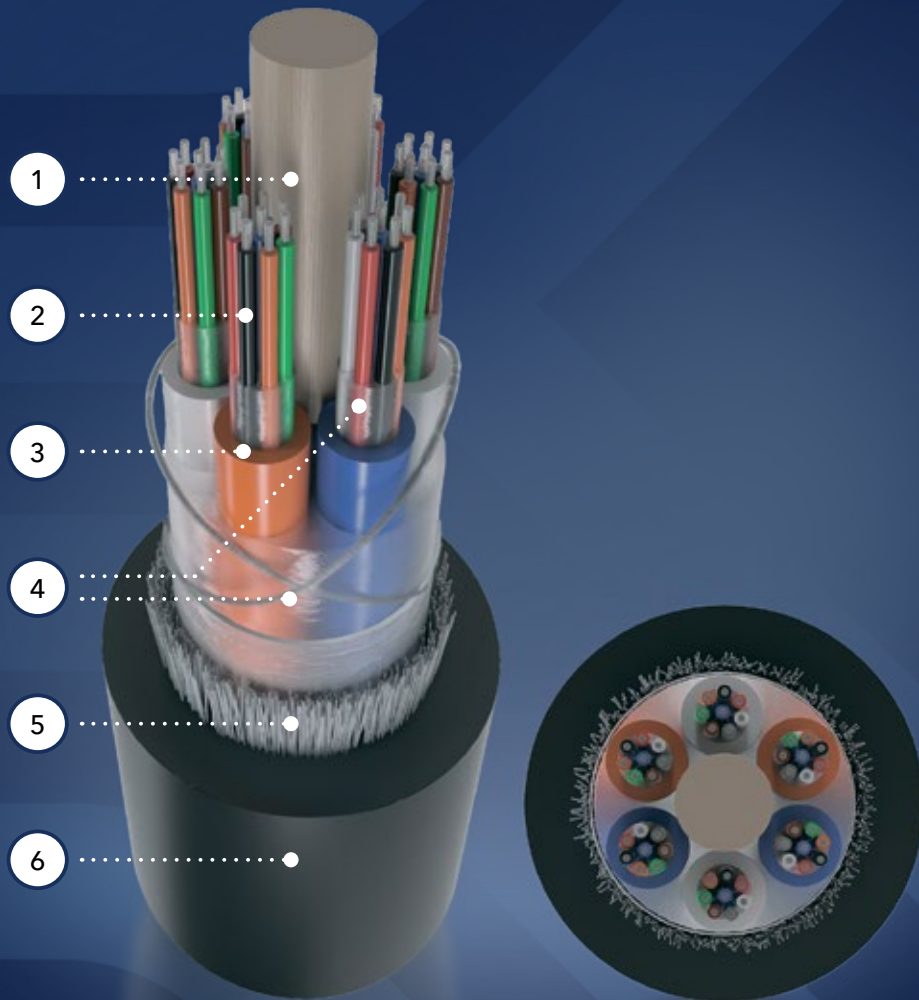

## КОНСТРУКЦИЯ

1. Центральный силовой элемент (ЦСЭ) – стеклопластиковый пруток
2. Оптическое волокно в акриловом покрытии 250 мкм
3. Оптический модуль
4. Гидрофобный гель
5. Упрочняющий силовой элемент – стеклонити
6. Внешняя оболочка: полиэтилен

Пример артикула:	KOC-OKD-4(1x4) G.652.D-Д/Н 3.5кН	KOC-OKD-8(1x8) G.652.D-Д/Н 3.5кН	KOC-OKD-12(3x4) G.652.D-Д/Н 3.5кН	KOC-OKD-16(4x4) G.652.D-Д/Н 3.5кН	KOC-OKD-24(3x8) G.652.D-Д/Н 3.5кН
Кол-во ОВ	4	8	12	16	24
Тип волокна	G.652.D (9/125)	G.652.D (9/125)	G.652.D (9/125)	G.652.D (9/125)	G.652.D (9/125)
Диаметр, мм	8,5±0,5	8,5±0,5	8,5±0,5	8,5±0,5	8,5±0,5
Вес, кг/км	63,4±3	63,7±3	65,4±3	66,4±3	66,3±3
Доп. нагрузка, кН	3,5	3,5	3,5	3,5	3,5
Намотка, км	4	4	4	4	4

Пример артикула:	KOC-OKD-32(4x8) G.652.D-Д 1.5кН	KOC-OKD-48(6x8) G.652.D-Д 1.5кН	KOC-OKD-64(8x8) G.652.D-Д 1.5кН	KOC-OKD-96(8x12) G.652.D-Д 1.5кН	KOC-OKD-144(12x12) G.652.D-Д 1.5кН
Кол-во ОВ	32	48	64	96	144
Тип волокна	G.652.D (9/125)	G.652.D (9/125)	G.652.D (9/125)	G.652.D (9/125)	G.652.D (9/125)
Диаметр, мм	8,2±0,5	8,2±0,5	10,8±0,5	10,8±0,5	13,3±0,5
Вес, кг/км	54,7±3	57,2±3	97±3	97±3	147±3
Доп. нагрузка, кН	1,5	1,5	1,5	1,5	1,5
Намотка, км	4	4	4	4	4

## ХАРАКТЕРИСТИКИ

Допустимая растягивающая нагрузка (4 / 8 / 12 / 16 / 24 / 32 / 48 / 64 волокна), кН	▶ 1,5
Допустимая растягивающая нагрузка (4 / 8 / 12 / 16 / 24 / 32 / 48 / 64 / 96 / 144 волокна), кН	▶ 3,5
Рабочая температура, °С	▶ -60...+70
Температура монтажа, °С	▶ -30...+50
Температура транспортировки и хранения, °С	▶ -60...+70
Допустимая раздавливающая нагрузка (не менее), кН/100 мм	▶ 0,4
Допустимое ударное воздействие, не менее, Дж	▶ 5
Минимальный радиус изгиба (не менее), наружных диаметров кабеля	▶ 15
Срок гарантии, не менее, лет, со дня отгрузки потребителю	▶ 1
Срок службы, не менее, лет	▶ 25



Многомодульная конструкция



Оптический модуль из ПБТ, заполненный гидрофобным гелем



Упрочняющий силовой элемент — стеклонити



Максимально допустимая растягивающая нагрузка 3,5 кН



Внешняя оболочка из полиэтилена



Устойчив к УФ, влаге и низким температурам



Полностью диэлектрическая конструкция

# МНОГОМОДУЛЬНЫЙ, САМОНЕСУЩИЙ, АРМИРОВАННЫЙ АРАМИДНЫМИ НИТЯМИ

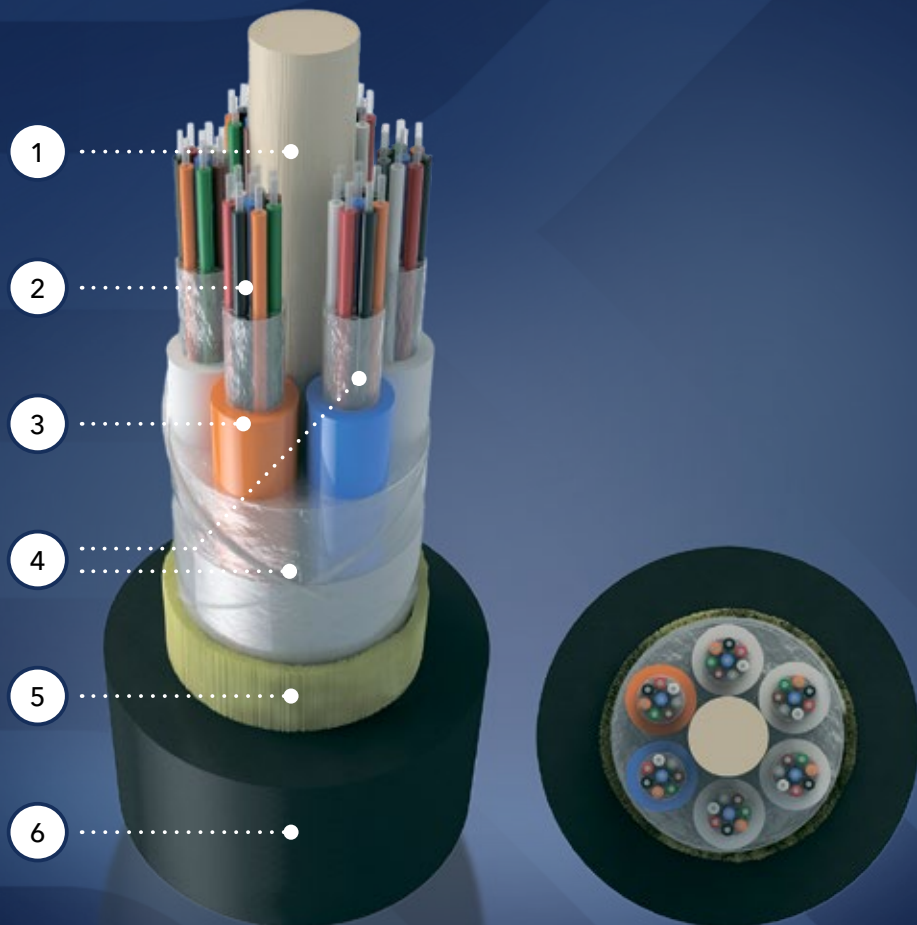

## КОНСТРУКЦИЯ

1. Центральный силовой элемент (ЦСЭ) – стеклопластиковый пруток
2. Оптическое волокно в акриловом покрытии 250 мкм
3. Оптический модуль
4. Гидрофобный гель
5. Упрочняющий силовой элемент – арамидные нити
6. Внешняя оболочка: полиэтилен

Пример артикула:	KOC-OKC-4(1x4) G.652.D-Д/А 7кН	KOC-OKC-8(1x8) G.652.D-Д/А 7кН	KOC-OKC-12(3x4) G.652.D-Д/А 7кН	KOC-OKC-16(4x4) G.652.D-Д/А 7кН	KOC-OKC-24(3x8) G.652.D-Д/А 7кН
Кол-во ОВ	4	8	12	16	24
Тип волокна	G.652.D (9/125)	G.652.D (9/125)	G.652.D (9/125)	G.652.D (9/125)	G.652.D (9/125)
Диаметр, мм	9,2±0,5	9,2±0,5	9,2±0,5	9,2±0,5	9,2±0,5
Вес, кг/км	62,1±3	62,3±3	64±3	65±3	64,9±3
Доп. нагрузка, кН	7	7	7	7	7
Намотка, км	4	4	4	4	4

Пример артикула:	KOC-OKC-32(4x8) G.652.D-Д/А 10кН	KOC-OKC-48(6x8) G.652.D-Д/А 10кН	KOC-OKC-64(8x8) G.652.D-Д/А 10кН	KOC-OKC-96(8x12) G.652.D-Д/А 10кН
Кол-во ОВ	32	48	64	96
Тип волокна	G.652.D (9/125)	G.652.D (9/125)	G.652.D (9/125)	G.652.D (9/125)
Диаметр, мм	10±0,5	10±0,5	12,5±0,5	12,5±0,5
Вес, кг/км	79,1±3	81,6±3	110±3	110±3
Доп. нагрузка, кН	10	10	10	10
Намотка, км	4	4	4	4

## ХАРАКТЕРИСТИКИ

Допустимая растягивающая нагрузка (4 / 8 / 12 / 16 / 24 / 32 / 48 / 64 волокна), кН	▶ 7
Допустимая растягивающая нагрузка (4 / 8 / 12 / 16 / 24 / 32 / 48 / 64 / 96 волокон), кН	▶ 10
Рабочая температура, °С	▶ -60...+70
Температура монтажа, °С	▶ -30...+50
Температура транспортировки и хранения, °С	▶ -60...+70
Допустимая раздавливающая нагрузка (не менее), кН/100 мм	▶ 0,4
Допустимое ударное воздействие, не менее, Дж	▶ 10
Минимальный радиус изгиба (не менее), наружных диаметров кабеля	▶ 15
Срок гарантии, не менее, лет, со дня отгрузки потребителю	▶ 1
Срок службы, не менее, лет	▶ 25



Многомодульная конструкция



Оптический модуль из ПБТ, заполненный гидрофобным гелем



Упрочняющий силовой элемент — стеклонити



Максимально допустимая растягивающая нагрузка 7 и 10 кН



Внешняя оболочка из полиэтилена



Устойчив к УФ, влаге и низким температурам



Полностью диэлектрическая конструкция

# МНОГОМОДУЛЬНЫЙ, САМОНЕСУЩИЙ, АРМИРОВАННЫЙ СТЕКЛОНИТЯМИ

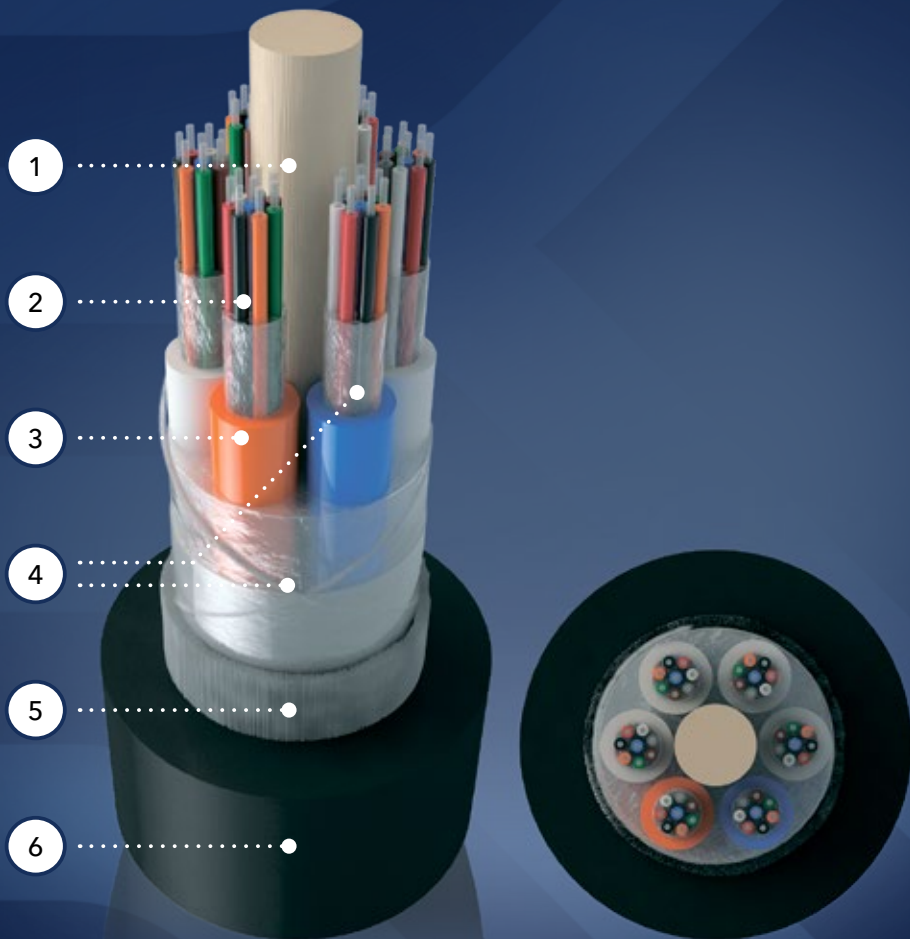

## КОНСТРУКЦИЯ

1. Центральный силовой элемент (ЦСЭ) – стеклопластиковый пруток
2. Оптическое волокно в акриловом покрытии 250 мкм
3. Оптический модуль
4. Гидрофобный гель
5. Упрочняющий силовой элемент – арамидные нити
6. Внешняя оболочка: полиэтилен

Пример артикула:	KOC-OKC-4(1x4) G.652.D-Д/Н 6кН	KOC-OKC-8(2x4) G.652.D-Д/Н 6кН	KOC-OKC-12(3x4) G.652.D-Д/Н 7кН	KOC-OKC-16(4x4) G.652.D-Д/Н 7кН	KOC-OKC-24(3x8) G.652.D-Д/Н 7кН
Кол-во ОВ	4	8	12	16	24
Тип волокна	G.652.D (9/125)	G.652.D (9/125)	G.652.D (9/125)	G.652.D (9/125)	G.652.D (9/125)
Диаметр, мм	8±0,5	8±0,5	9,2±0,5	9,2±0,5	9,2±0,5
Вес, кг/км	56,9±3	56,9±3	67,4±3	68,4±3	68,3±3
Доп. нагрузка, кН	6	6	7	7	7
Намотка, км	4	4	4	4	4

Пример артикула:	KOC-OKC-32(4x8) G.652.D-Д/Н 10кН	KOC-OKC-48(6x8) G.652.D-Д/Н 10кН	KOC-OKC-64(8x8) G.652.D-Д/Н 10кН	KOC-OKC-96(8x12) G.652.D-Д/Н 10кН	KOC-OKC-144(12x12) G.652.D-Д/Н 10кН
Кол-во ОВ	32	48	64	96	144
Тип волокна	G.652.D (9/125)	G.652.D (9/125)	G.652.D (9/125)	G.652.D (9/125)	G.652.D (9/125)
Диаметр, мм	10±0,5	10±0,5	13±0,5	13±0,5	14,5±0,5
Вес, кг/км	88,7±3	91,2±3	140,6±3	142,8±3	172±3
Доп. нагрузка, кН	10	10	10	10	10
Намотка, км	4	4	4	4	4

## ХАРАКТЕРИСТИКИ

Допустимая растягивающая нагрузка (4 / 8 / 12 / 16 / 24 волокна), кН	▶ 6
Допустимая растягивающая нагрузка (4 / 8 / 12 / 16 / 24 / 32 / 48 / 64 / 96 волокон), кН	▶ 7
Допустимая растягивающая нагрузка (4 / 8 / 12 / 16 / 24 / 32 / 48 / 64 / 96 / 144 волокна), кН	▶ 10
Рабочая температура, °С	▶ -60...+70
Температура монтажа, °С	▶ -30...+50
Температура транспортировки и хранения, °С	▶ -60...+70
Допустимая раздавливающая нагрузка (не менее), кН/100 мм	▶ 0,4
Допустимое ударное воздействие, не менее, Дж	▶ 10
Минимальный радиус изгиба (не менее), наружных диаметров кабеля	▶ 15
Срок гарантии, не менее, лет, со дня отгрузки потребителю	▶ 1
Срок службы, не менее, лет	▶ 25



Многомодульная конструкция



Оптический модуль из ПБТ, заполненный гидрофобным гелем



Упрочняющий силовой элемент — стеклонити



Максимально допустимая растягивающая нагрузка 6, 7, 10 кН



Внешняя оболочка из полиэтилена



Устойчив к УФ, влаге и низким температурам



Полностью диэлектрическая конструкция

# МНОГОМОДУЛЬНЫЙ, САМОНЕСУЩИЙ, АРМИРОВАННЫЙ СТЕКЛОНИТЯМИ, СУХОЙ

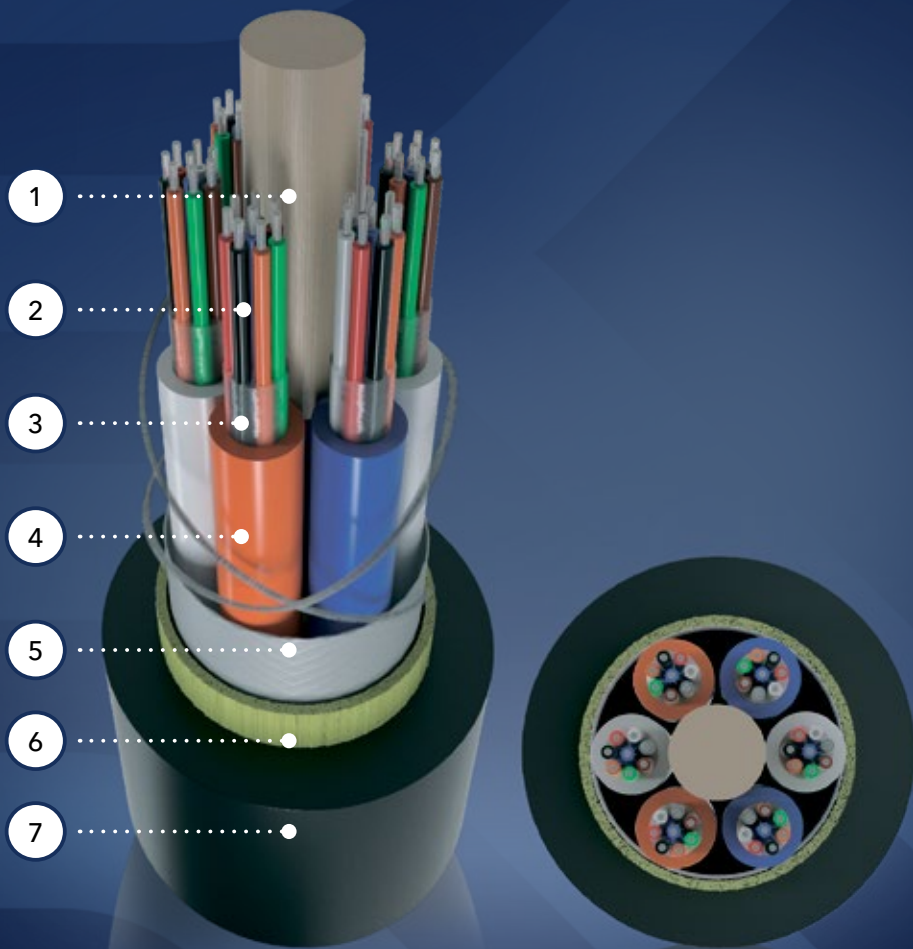

## КОНСТРУКЦИЯ

1. Центральный силовой элемент (ЦСЭ) – стеклопластиковый пруток
2. Оптическое волокно в акриловом покрытии 250 мкм
3. Гидрофобный гель
4. Оптический модуль
5. Водоблокирующая лента
6. Упрочняющий силовой элемент – стеклонити
7. Внешняя оболочка: полиэтилен

Пример артикула:	KOC-OKC-4(1x4) G.652.D-Д/Н-С 7кН	KOC-OKC-8(1x8) G.652.D-Д/Н-С 7кН	KOC-OKC-12(3x4) G.652.D-Д/Н-С 7кН	KOC-OKC-16(4x4) G.652.D-Д/Н-С 7кН	KOC-OKC-24(3x8) G.652.D-Д/Н-С 7кН
Кол-во ОВ	4	8	12	16	24
Тип волокна	G.652.D (9/125)	G.652.D (9/125)	G.652.D (9/125)	G.652.D (9/125)	G.652.D (9/125)
Диаметр, мм	9,2±0,5	9,2±0,5	9,2±0,5	9,2±0,5	9,2±0,5
Вес, кг/км	61,7±3	62±3	63,6±3	64,6±3	64,5±3
Доп. нагрузка, кН	7	7	7	7	7
Намотка, км	4	4	4	4	4

Пример артикула:	KOC-OKC-32(4x8) G.652.D-Д/Н-С 10кН	KOC-OKC-48(6x8) G.652.D-Д/Н-С 10кН	KOC-OKC-64(8x8) G.652.D-Д/Н-С 10кН	KOC-OKC-96(8x12) G.652.D-Д/Н-С 10кН
Кол-во ОВ	32	48	64	96
Тип волокна	G.652.D (9/125)	G.652.D (9/125)	G.652.D (9/125)	G.652.D (9/125)
Диаметр, мм	10±0,5	10±0,5	13±0,5	13±0,5
Вес, кг/км	86,8±3	89,3±3	135±3	135±3
Доп. нагрузка, кН	10	10	10	10
Намотка, км	4	4	4	4

## ХАРАКТЕРИСТИКИ

Допустимая растягивающая нагрузка (4 / 8 / 12 / 16 / 24 / 32 / 48 / 64 / 96 волокон), кН	▶ 7
Допустимая растягивающая нагрузка (4 / 8 / 12 / 16 / 24 / 32 / 48 / 64 / 96 волокон), кН	▶ 10
Рабочая температура, °С	▶ -60...+70
Температура монтажа, °С	▶ -30...+50
Температура транспортировки и хранения, °С	▶ -60...+70
Допустимая раздавливающая нагрузка (не менее), кН/100 мм	▶ 0,4
Допустимое ударное воздействие, не менее, Дж	▶ 10
Минимальный радиус изгиба (не менее), наружных диаметров кабеля	▶ 15
Срок гарантии, не менее, лет, со дня отгрузки потребителю	▶ 1
Срок службы, не менее, лет	▶ 25



Многомодульная конструкция



Безсвевая конструкция: водоблокирующая лента



Упрочняющий силовой элемент — стеклонити



Максимально допустимая растягивающая нагрузка 7 и 10 кН



Внешняя оболочка из полиэтилена



Устойчив к УФ, влаге и низким температурам



Полностью диэлектрическая конструкция

# МНОГОМОДУЛЬНЫЙ, САМОНЕСУЩИЙ, С ПРОМЕЖУТОЧНОЙ ПОЛИМЕРНОЙ ОБОЛОЧКОЙ, АРМИРОВАННЫЙ СТЕКЛОНИТЯМИ

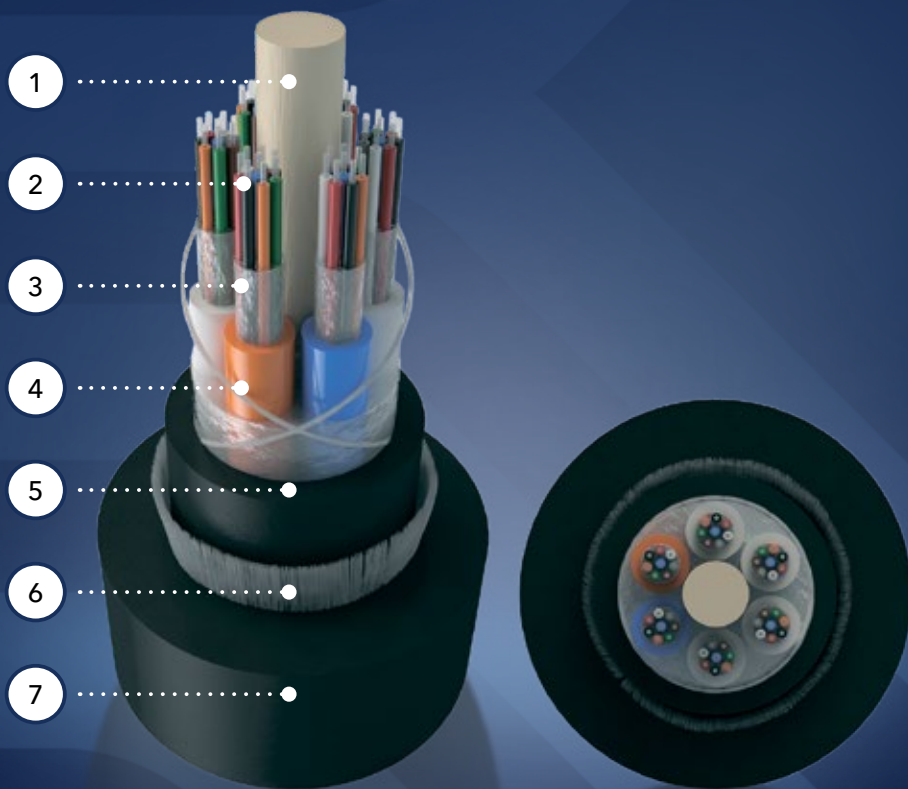

## КОНСТРУКЦИЯ

1. Центральный силовой элемент (ЦСЭ) – стеклопластиковый пруток
2. Оптическое волокно в акриловом покрытии 250 мкм
3. Гидрофобный гель
4. Оптический модуль
5. Промежуточная полимерная оболочка
6. Упрочняющий силовой элемент – стеклонити
7. Внешняя оболочка: полиэтилен

Пример артикула:	KOC-OKC-4(1x4) G.652.D-ДВ/Н 10кН	KOC-OKC-8(1x8) G.652.D-ДВ/Н 10кН	KOC-OKC-12(3x4) G.652.D-ДВ/Н 10кН	KOC-OKC-16(4x4) G.652.D-ДВ/Н 10кН	KOC-OKC-24(6x4) G.652.D-ДВ/Н 10кН
Кол-во ОВ	4	8	12	16	24
Тип волокна	G.652.D (9/125)	G.652.D (9/125)	G.652.D (9/125)	G.652.D (9/125)	G.652.D (9/125)
Диаметр, мм	12±0,5	12±0,5	12±0,5	12±0,5	12±0,5
Вес, кг/км	127±3	127±3	127±3	127±3	127±3
Доп. нагрузка, кН	10	10	10	10	10
Намотка, км	4	4	4	4	4

Пример артикула:	KOC-OKC-32(4x8) G.652.D-ДВ/Н 10кН	KOC-OKC-48(6x8) G.652.D-ДВ/Н 10кН	KOC-OKC-64(8x8) G.652.D-ДВ/Н 10кН	KOC-OKC-96(8x12) G.652.D-ДВ/Н 10кН	KOC-OKC-144(12x12) G.652.D-ДВ/Н 10кН
Кол-во ОВ	32	48	64	96	144
Тип волокна	G.652.D (9/125)	G.652.D (9/125)	G.652.D (9/125)	G.652.D (9/125)	G.652.D (9/125)
Диаметр, мм	12±0,5	12±0,5	13,5±0,5	13,5±0,5	17±0,5
Вес, кг/км	127±3	127±3	147±3	147±3	222±3
Доп. нагрузка, кН	10	10	10	10	10
Намотка, км	4	4	4	4	4

## ХАРАКТЕРИСТИКИ

Допустимая растягивающая нагрузка (4 / 8 / 12 / 16 / 24 / 32 / 48 / 64 / 96 / 144 волокна), кН	▶ 10
Рабочая температура, °С	▶ -60...+70
Температура монтажа, °С	▶ -30...+50
Температура транспортировки и хранения, °С	▶ -60...+70
Допустимая раздавливающая нагрузка (не менее), кН/100 мм	▶ 0,4
Допустимое ударное воздействие, не менее, Дж	▶ 10
Минимальный радиус изгиба (не менее), наружных диаметров кабеля	▶ 15
Срок гарантии, не менее, лет, со дня отгрузки потребителю	▶ 1
Срок службы, не менее, лет	▶ 25



Многомодульная конструкция



Оптический модуль из ПБТ, заполненный гидрофобным гелем



Упрочняющий силовой элемент — стеклонити



Максимально допустимая растягивающая нагрузка 10 кН



Внешняя оболочка из полиэтилена



Устойчив к УФ, влаге и низким температурам



Полностью диэлектрическая конструкция

# МНОГОМОДУЛЬНЫЙ, САМОНЕСУЩИЙ, С ПРОМЕЖУТОЧНОЙ ПОЛИМЕРНОЙ ОБОЛОЧКОЙ, АРМИРОВАННЫЙ АРАМИДНЫМИ НИТЯМИ

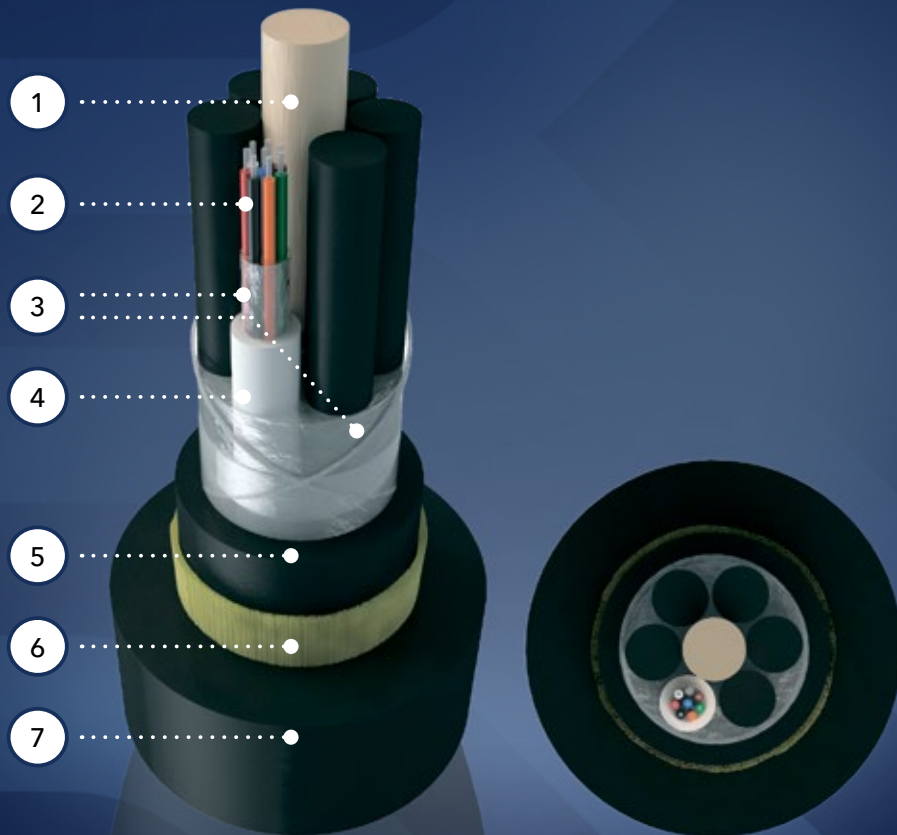

## КОНСТРУКЦИЯ

1. Центральный силовой элемент (ЦСЭ) – стеклопластиковый пруток
2. Оптическое волокно в акриловом покрытии 250 мкм
3. Гидрофобный гель
4. Оптический модуль
5. Промежуточная полимерная оболочка
6. Упрочняющий силовой элемент – стеклонити
7. Внешняя оболочка: полиэтилен

Пример артикула:	КОС-ОКС-4(1x4) G.652.D-ДВ/А 15кН	КОС-ОКС-8(1x8) G.652.D-ДВ/А 15кН	КОС-ОКС-12(3x4) G.652.D-ДВ/А 15кН	КОС-ОКС-16(4x4) G.652.D-ДВ/А 15кН	КОС-ОКС-24(6x4) G.652.D-ДВ/А 15кН
Кол-во ОВ	4	8	12	16	24
Тип волокна	G.652.D (9/125)	G.652.D (9/125)	G.652.D (9/125)	G.652.D (9/125)	G.652.D (9/125)
Диаметр, мм	12,5±0,5	12,5±0,5	12,5±0,5	12,5±0,5	12,5±0,5
Вес, кг/км	123±3	123±3	123±3	123±3	123±3
Доп. нагрузка, кН	15	15	15	15	15
Намотка, км	4	4	4	4	4

Пример артикула:	КОС-ОКС-32(4x8) G.652.D-ДВ/А 15кН	КОС-ОКС-48(6x8) G.652.D-ДВ/А 15кН	КОС-ОКС-72(6x12) G.652.D-ДВ/А 15кН	КОС-ОКС-96(6x16) G.652.D-ДВ/А 15кН
Кол-во ОВ	32	48	72	96
Тип волокна	G.652.D (9/125)	G.652.D (9/125)	G.652.D (9/125)	G.652.D (9/125)
Диаметр, мм	12,5±0,5	12,5±0,5	12,5±0,5	12,5±0,5
Вес, кг/км	123±3	123±3	123±3	123±3
Доп. нагрузка, кН	15	15	15	15
Намотка, км	4	4	4	4

## ХАРАКТЕРИСТИКИ

Допустимая растягивающая нагрузка (4 / 8 / 12 / 16 / 24 / 32 / 48 / 64 / 96 волокон), кН	▶ 15
Рабочая температура, °С	▶ -60...+70
Температура монтажа, °С	▶ -30...+50
Температура транспортировки и хранения, °С	▶ -60...+70
Допустимая раздавливающая нагрузка (не менее), кН/100 мм	▶ 0,4
Допустимое ударное воздействие, не менее, Дж	▶ 10
Минимальный радиус изгиба (не менее), наружных диаметров кабеля	▶ 15
Срок гарантии, не менее, лет, со дня отгрузки потребителю	▶ 1
Срок службы, не менее, лет	▶ 25



Многомодульная конструкция



Промежуточная полимерная оболочка



Оптический модуль из ПБТ заполненный гидрофобным гелем



Упрочняющий силовой элемент — стеклонити



Максимально допустимая растягивающая нагрузка 15 кН



Внешняя оболочка из полиэтилена



Устойчив к УФ, влаге и низким температурам



Полностью диэлектрическая конструкция

# ОПТИЧЕСКИЙ КАБЕЛЬ В КАНАЛИЗАЦИЮ



Предназначен для прокладки в кабельной канализации, коллекторах и туннелях, блоках, шахтах, по мостам и эстакадам, при опасности повреждения грызунами, между зданиями и сооружениями. Используется в качестве магистрального кабеля. Поддерживает передачу данных на большие расстояния.

Конструктивные особенности:

- Волокно в акриловом покрытии 250 мкм.
- Оптический сердечник модульной конструкции, состоящий из центрального силового элемента в виде стеклопластикового прутка в полимерной оболочке (или без неё), вокруг которого скручены оптические модули и (при необходимости) кордельные заполнители из полиэтиленового стержня.
- Внутримодульное и межмодульное пространство заполнено гидрофобным заполнителем или другими водоблокирующими материалами по всей длине кабеля.
- Поверх сердечника наложена скрепляющая обмотка.
- Для защиты от грызунов бронируется стальной гофрированной лентой.
- Усиливается двумя продольно расположенными периферийными элементами – стальными проволоками или стеклопластиковыми прутками.
- Возможно наличие промежуточной полимерной оболочки.
- Наружная оболочка из полиэтилена или безгалогенного компаунда, не распространяющего горение при групповой прокладке.

# С ЦЕНТРАЛЬНОЙ ТРУБКОЙ, БРОНИРОВАННЫЙ СТАЛЬНОЙ ЛЕНТОЙ



## КОНСТРУКЦИЯ

1. Оптическое волокно в акриловом покрытии 250 мкм
2. Гидрофобный гель
3. Оптический модуль из ПБТ
4. Броня из гофрированной стальной ленты
5. Внешняя оболочка: полиэтилен

Пример артикула:	КОС-ОКГ-4xG.652.D-T 2.7кН	КОС-ОКГ-8xG.652.D-T 2.7кН	КОС-ОКГ-12xG.652.D-T 2.7кН	КОС-ОКГ-16xG.652.D-нг(A)-HF-T 2.7кН	КОС-ОКГ-24xG.652.D-нг(A)-HF-T 2.7кН
Кол-во ОВ	4	8	12	16	24
Тип волокна	G.652.D (9/125)	G.652.D (9/125)	G.652.D (9/125)	G.652.D (9/125)	G.652.D (9/125)
Диаметр, мм	8,5±0,5	8,5±0,5	8,5±0,5	8,5±0,5	8,5±0,5
Вес, кг/км	64,9±3	65,2±3	65,5±3	90,4±3	91±3
Доп. нагрузка, кН	2,7	2,7	2,7	2,7	2,7
Намотка, км	4	4	4	4	4

## ХАРАКТЕРИСТИКИ

Допустимая растягивающая нагрузка (4 / 8 / 12 / 16 / 24 волокна), кН	▶ 2,7
Рабочая температура, °С	▶ -60...+70
Температура монтажа, °С	▶ -30...+50
Температура транспортировки и хранения, °С	▶ -60...+70
Допустимая раздавливающая нагрузка (не менее), кН/100 мм	▶ 0,3
Допустимое ударное воздействие, не менее, Дж	▶ 5
Минимальный радиус изгиба (не менее), наружных диаметров кабеля	▶ 15
Срок гарантии, не менее, лет, со дня отгрузки потребителю	▶ 1
Срок службы, не менее, лет	▶ 25



Броня из гофрированной стальной ленты



Защищен от грызунов



Оптический модуль из ПБТ, заполненный гидрофобным гелем



Оболочка из малодымного безгалогенного компаунда, не распространяющего горение



Устойчив к УФ, влаге и низким температурам

# С ЦЕНТРАЛЬНОЙ ТРУБКОЙ, БРОНИРОВАННЫЙ СТАЛЬНОЙ ЛЕНТОЙ, УСИЛЕН СТЕКЛОНИТЯМИ



## КОНСТРУКЦИЯ

1. Оптическое волокно в акриловом покрытии 250 мкм
2. Гидрофобный гель
3. Оптический модуль из ПБТ
4. Рипкорд
5. Упрочняющий силовой элемент – стеклонити
6. Промежуточная полимерная оболочка
7. Броня из гофрированной стальной ленты
8. Внешняя оболочка: полиэтилен или малодымный безгалогенный компаунд, не распространяющий горение

Пример артикула:

	КОС-ОКГ- 4xG.652.D- Т 2.7кН	КОС-ОКГ- 8xG.652.D- Т 2.7кН	КОС-ОКГ- 12xG.652.D- Т 2.7кН	КОС-ОКГ- 16xG.652.D- нг(A)-HF-T 2.7кН	КОС-ОКГ- 24xG.652.D- нг(A)-HF-T 2.7кН
Кол-во ОВ	4	8	12	16	24
Тип волокна	G.652.D (9/125)	G.652.D (9/125)	G.652.D (9/125)	G.652.D (9/125)	G.652.D (9/125)
Диаметр, мм	8,5±0,5	8,5±0,5	8,5±0,5	8,5±0,5	8,5±0,5
Вес, кг/км	64,9±3	65,2±3	65,5±3	90,4±3	91±3
Доп. нагрузка, кН	2,7	2,7	2,7	2,7	2,7
Намотка, км	4	4	4	4	4

## ХАРАКТЕРИСТИКИ

Допустимая растягивающая нагрузка (4 / 8 / 12 / 16 / 24 волокна), кН	▶ 2,7
Рабочая температура, °С	▶ -60...+70
Температура монтажа, °С	▶ -30...+50
Температура транспортировки и хранения, °С	▶ -60...+70
Допустимая раздавливающая нагрузка (не менее), кН/100 мм	▶ 0,3
Допустимое ударное воздействие, не менее, Дж	▶ 5
Минимальный радиус изгиба (не менее), наружных диаметров кабеля	▶ 15
Срок гарантии, не менее, лет, со дня отгрузки потребителю	▶ 1
Срок службы, не менее, лет	▶ 25



Броня из гофрированной стальной ленты



Защищен от грызунов



Оптический модуль из ПБТ, заполненный гидрофобным гелем



Промежуточная полимерная оболочка



Упрочняющий силовой элемент — стеклонити



Оболочка из малодымного безгалогенного компаунда, не распространяющего горение



Устойчив к УФ, влаге и низким температурам

# С ЦЕНТРАЛЬНОЙ ТРУБКОЙ, БРОНИРОВАННЫЙ СТАЛЬНОЙ ЛЕНТОЙ, ПЕРИФЕРИЙНЫЕ СИЛОВЫЕ ЭЛЕМЕНТЫ – СТАЛЬНАЯ ПРОВОЛОКА

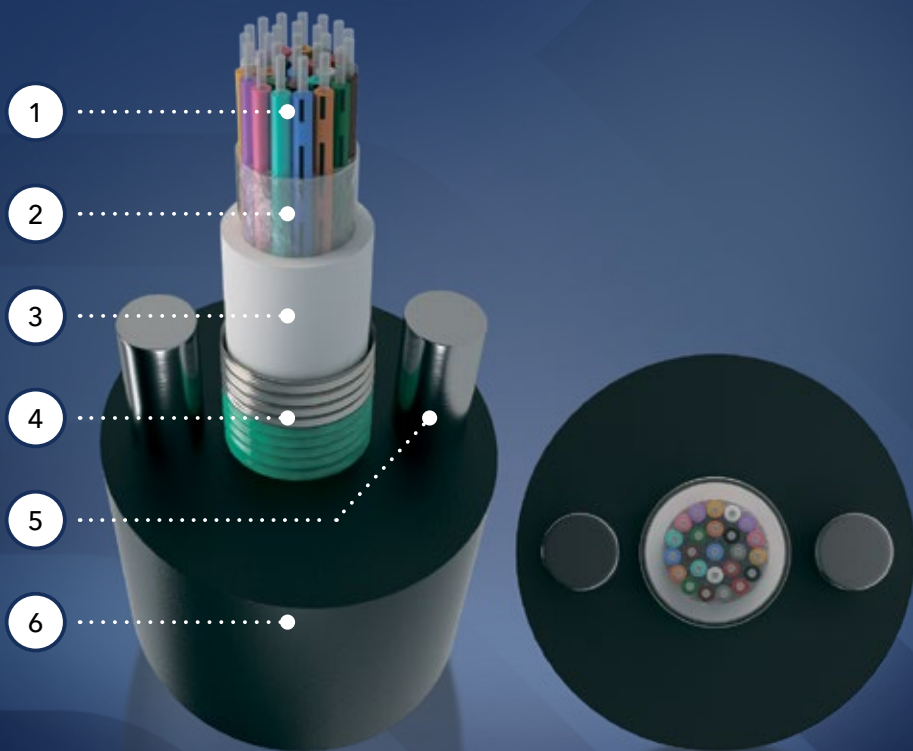

## КОНСТРУКЦИЯ

1. Оптическое волокно в акриловом покрытии 250 мкм
2. Гидрофобный гель
3. Оптический модуль из ПБТ
4. Броня из гофрированной стальной ленты
5. Периферийные силовые элементы – стальная проволока
6. Внешняя оболочка: полиэтилен или малодымный безгалогенный компаунд, не распространяющий горение

Пример артикула:	КОС-ОКГ-4xG.652.D-TC 2.7кН	КОС-ОКГ-8xG.652.D-TC 2.7кН	КОС-ОКГ-12xG.652.D-TC 2.7кН	КОС-ОКГ-16xG.652.D-нг(A)-HF-TC 2.7кН	КОС-ОКГ-24xG.652.D-нг(A)-HF-TC 2.7кН
Кол-во ОВ	4	8	12	16	24
Тип волокна	G.652.D (9/125)	G.652.D (9/125)	G.652.D (9/125)	G.652.D (9/125)	G.652.D (9/125)
Диаметр, мм	8,5±0,5	8,5±0,5	8,5±0,5	8,5±0,5	8,5±0,5
Вес, кг/км	77,7±3	78±3	78,3±3	104,9±3	105,5±3
Доп. нагрузка, кН	2,7	2,7	2,7	2,7	2,7
Намотка, км	4	4	4	4	4

## ХАРАКТЕРИСТИКИ

Допустимая растягивающая нагрузка (4 / 8 / 12 / 16 / 24 волокна), кН	▶ 2,7
Рабочая температура, °С	▶ -60...+70
Температура монтажа, °С	▶ -30...+50
Температура транспортировки и хранения, °С	▶ -60...+70
Допустимая раздавливающая нагрузка (не менее), кН/100 мм	▶ 0,3
Допустимое ударное воздействие, не менее, Дж	▶ 5
Минимальный радиус изгиба (не менее), наружных диаметров кабеля	▶ 15
Срок гарантии, не менее, лет, со дня отгрузки потребителю	▶ 1
Срок службы, не менее, лет	▶ 25



Броня из гофрированной стальной ленты



Защищен от грызунов



Силовой элемент из 2х стальных проволок



Оптический модуль из ПБТ, заполненный гидрофобным гелем



Оболочка из малодымного безгалогенного компаунда, не распространяющего горение



Устойчив к УФ, влаге и низким температурам

# С ЦЕНТРАЛЬНОЙ ТРУБКОЙ, БРОНИРОВАННЫЙ СТАЛЬНОЙ ЛЕНТОЙ, ПЕРИФЕРИЙНЫЕ СИЛОВЫЕ ЭЛЕМЕНТЫ - СТАЛЬНАЯ ПРОВОЛОКА, СУХОЙ

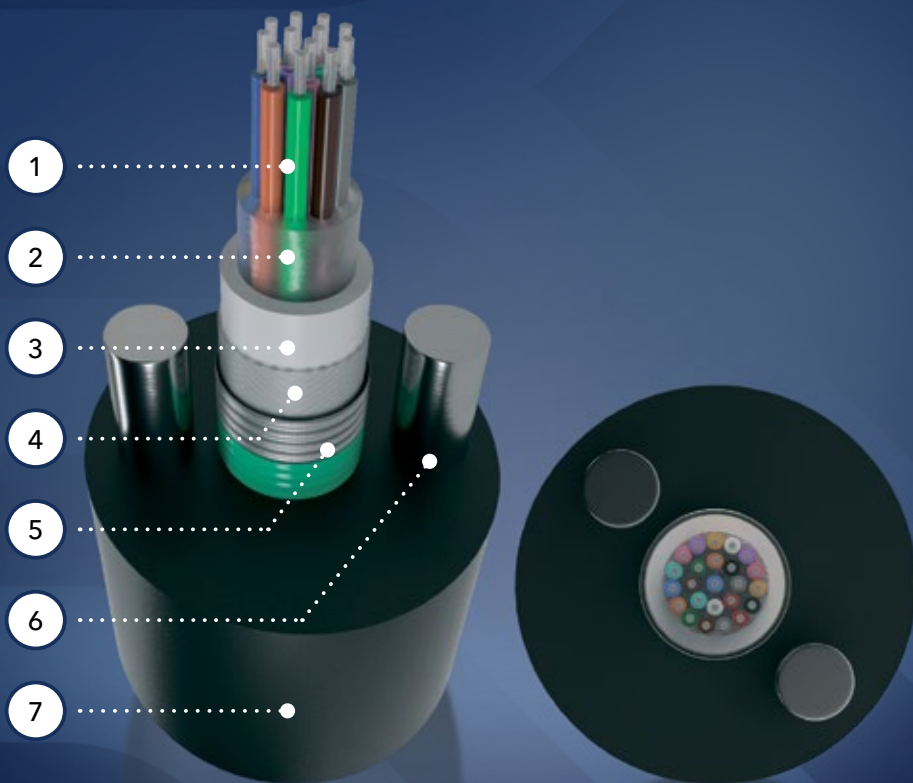

## КОНСТРУКЦИЯ

1. Оптическое волокно в акриловом покрытии 250 мкм
2. Гидрофобный гель
3. Оптический модуль из ПБТ
4. Водоблокирующая лента
5. Броня из гофрированной стальной ленты
6. Периферийные силовые элементы – стальная проволока
7. Внешняя оболочка: полиэтилен или малодымный безгалогенный компаунд, не распространяющий горение

Пример артикула:	КОС-ОКГ- 4xG.652.D- ТС-С 2.7кН	КОС-ОКГ- 8xG.652.D- ТС-С 2.7кН	КОС-ОКГ- 12xG.652.D- ТС-С 2.7кН	КОС-ОКГ- 16xG.652.D- ТС-С 2.7кН	КОС-ОКГ- 24xG.652.D- ТС-С 2.7кН
Кол-во ОВ	4	8	12	16	24
Тип волокна	G.652.D (9/125)	G.652.D (9/125)	G.652.D (9/125)	G.652.D (9/125)	G.652.D (9/125)
Диаметр, мм	8,5±0,5	8,5±0,5	8,5±0,5	8,5±0,5	8,5±0,5
Вес, кг/км	77,7±3	78±3	78,3±3	78,6±3	79,2±6
Доп. нагрузка, кН	2,7	2,7	2,7	2,7	2,7
Намотка, км	4	4	4	4	4

## ХАРАКТЕРИСТИКИ

Допустимая растягивающая нагрузка (4 / 8 / 12 / 16 / 24 волокна), кН	▶ 2,7
Рабочая температура, °С	▶ -60...+70
Температура монтажа, °С	▶ -30...+50
Температура транспортировки и хранения, °С	▶ -60...+70
Допустимая раздавливающая нагрузка (не менее), кН/100 мм	▶ 0,3
Допустимое ударное воздействие, не менее, Дж	▶ 5
Минимальный радиус изгиба (не менее), наружных диаметров кабеля	▶ 15
Срок гарантии, не менее, лет, со дня отгрузки потребителю	▶ 1
Срок службы, не менее, лет	▶ 25



Броня из гофрированной стальной ленты



Защищен от грызунов



Силовой элемент из 2х стальных проволок



Безгелевая конструкция: водоблокирующая лента



Оболочка из малодымного безгалогенного компаунда, не распространяющего горение



Устойчив к УФ, влаге и низким температурам

# С ЦЕНТРАЛЬНОЙ ТРУБКОЙ, БРОНИРОВАННЫЙ СТАЛЬНОЙ ЛЕНТОЙ ПЕРИФЕРИЙНЫЕ СИЛОВЫЕ ЭЛЕМЕНТЫ – СТЕКЛОПЛАСТИКОВЫЕ ПРУТКИ

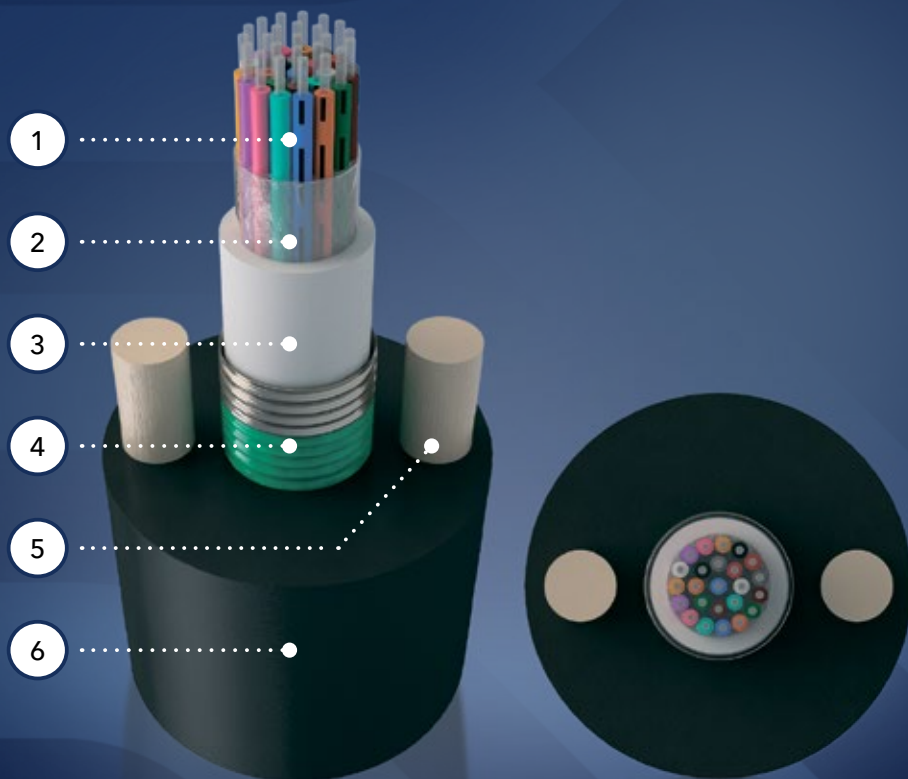

## КОНСТРУКЦИЯ

1. Оптическое волокно в акриловом покрытии 250 мкм
2. Гидрофобный гель
3. Оптический модуль из ПБТ
4. Броня из гофрированной стальной ленты
5. Периферийные силовые элементы – стеклопластиковые прутки
6. Внешняя оболочка: полиэтилен или малодымный безгалогенный компаунд, не распространяющий горение

Пример артикула:	КОС-ОКГ-4xG.652.D-ТП 2.7кН	КОС-ОКГ-8xG.652.D-ТП 2.7кН	КОС-ОКГ-12xG.652.D-ТП 2.7кН	КОС-ОКГ-16xG.652.D-нг(A)-HF-ТП 2.7кН	КОС-ОКГ-24xG.652.D-нг(A)-HF-ТП 2.7кН
Кол-во ОВ	4	8	12	16	24
Тип волокна	G.652.D (9/125)	G.652.D (9/125)	G.652.D (9/125)	G.652.D (9/125)	G.652.D (9/125)
Диаметр, мм	8,5±0,5	8,5±0,5	8,5±0,5	8,5±0,5	8,5±0,5
Вес, кг/км	68,3±3	68,6±3	68,9±3	94±3	94,6±3
Доп. нагрузка, кН	2,7	2,7	2,7	2,7	2,7
Намотка, км	4	4	4	4	4

## ХАРАКТЕРИСТИКИ

Допустимая растягивающая нагрузка (4 / 8 / 12 / 16 / 24 волокна), кН	▶ 2,7
Рабочая температура, °С	▶ -60...+70
Температура монтажа, °С	▶ -30...+50
Температура транспортировки и хранения, °С	▶ -60...+70
Допустимая раздавливающая нагрузка (не менее), кН/100 мм	▶ 0,3
Допустимое ударное воздействие, не менее, Дж	▶ 5
Минимальный радиус изгиба (не менее), наружных диаметров кабеля	▶ 15
Срок гарантии, не менее, лет, со дня отгрузки потребителю	▶ 1
Срок службы, не менее, лет	▶ 25



Броня из гофрированной стальной ленты



Защищен от грызунов



Силовой элемент из 2х стеклопластиковых прутков



Оптический модуль из ПБТ, заполненный гидрофобным гелем



Оболочка из малодымного безгалогенного компаунда, не распространяющего горение



Устойчив к УФ, влаге и низким температурам

# МНОГОМОДУЛЬНЫЙ, БРОНИРОВАННЫЙ СТАЛЬНОЙ ЛЕНТОЙ

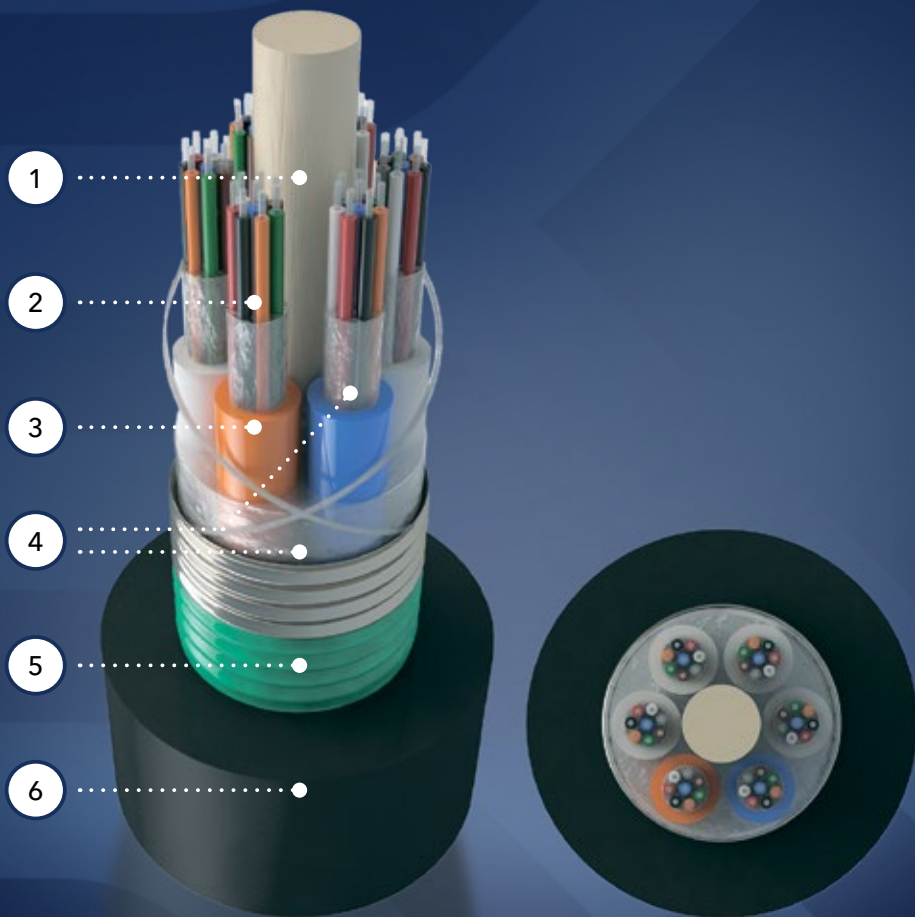

## КОНСТРУКЦИЯ

1. Центральный силовой элемент (ЦСЭ) – стеклопластиковый пруток
2. Оптическое волокно в акриловом покрытии 250 мкм
3. Гидрофобный гель
4. Оптический модуль из ПБТ
5. Броня из гофрированной стальной ленты
6. Внешняя оболочка: полиэтилен или малодымный безгалогенный компаунд, не распространяющий горение

Пример артикула:	КОС-ОКГ-4(1x4)G.652.D-нг(A)-HF-Д 2.7кН	КОС-ОКГ-8(1x8)G.652.D-нг(A)-HF-Д 2.7кН	КОС-ОКГ-12(3x4)G.652.D-нг(A)-HF-Д 2.7кН	КОС-ОКГ-16(4x4)G.652.D-нг(A)-HF-Д 2.7кН	КОС-ОКГ-24(3x8)G.652.D-нг(A)-HF-Д 2.7кН
Кол-во ОВ	4	8	12	16	24
Тип волокна	G.652.D (9/125)	G.652.D (9/125)	G.652.D (9/125)	G.652.D (9/125)	G.652.D (9/125)
Диаметр, мм	10±0,5	10±0,5	10±0,5	10±0,5	10±0,5
Вес, кг/км	130,3±3	130,6±3	134,2±3	136,2±3	135±3
Доп. нагрузка, кН	2,7	2,7	2,7	2,7	2,7
Намотка, км	4	4	4	4	4

КОС-ОКГ-32(4x8)G.652.D-Д 2.7кН	КОС-ОКГ-48(6x8)G.652.D-Д 2.7кН	КОС-ОКГ-64(8x8)G.652.D-Д 2.7кН	КОС-ОКГ-96(8x12)G.652.D-Д 2.7кН	КОС-ОКГ-144(12x12)G.652.D-Д 2.7кН	КОС-ОКГ-288(12x24)G.652.D-Д 2.7кН
32	48	64	96	144	288
G.652.D (9/125)	G.652.D (9/125)	G.652.D (9/125)	G.652.D (9/125)	G.652.D (9/125)	G.652.D (9/125)
10±0,5	10±0,5	12±0,5	12±0,5	14,5±0,5	18±0,5
87,3±3	88,1±3	137,7±3	140,3±3	184±3	278,43±3
2,7	2,7	2,7	2,7	2,7	2,7
4	4	4	4	4	2

## ХАРАКТЕРИСТИКИ

Допустимая растягивающая нагрузка (4 / 8 / 12 / 16 / 24 / 32 / 48 / 64 / 96 / 144 / 288 волокон), кН.....	▶ 2,7
Рабочая температура, °С .....	▶ -60...+70
Температура монтажа, °С .....	▶ -30...+50
Температура транспортировки и хранения, °С .....	▶ -60...+70
Допустимая раздавливающая нагрузка (не менее), кН/100 мм .....	▶ 0,3
Допустимое ударное воздействие, не менее, Дж .....	▶ 5
Минимальный радиус изгиба (не менее), наружных диаметров кабеля .....	▶ 15
Срок гарантии, не менее, лет, со дня отгрузки потребителю .....	▶ 1
Срок службы, не менее, лет .....	▶ 25



Броня из гофрированной стальной ленты



Защищен от грызунов



Многомодульная конструкция



Оптический модуль из ПБТ, заполненный гидрофобным гелем



Оболочка из малодымного безгалогенного компаунда, не распространяющего горение



Устойчив к УФ, влаге и низким температурам

# МНОГОМОДУЛЬНЫЙ, БРОНИРОВАННЫЙ СТАЛЬНОЙ ЛЕНТОЙ, ПЕРИФЕРИЙНЫЕ СИЛОВЫЕ ЭЛЕМЕНТЫ – СТАЛЬНАЯ ПРОВОЛОКА

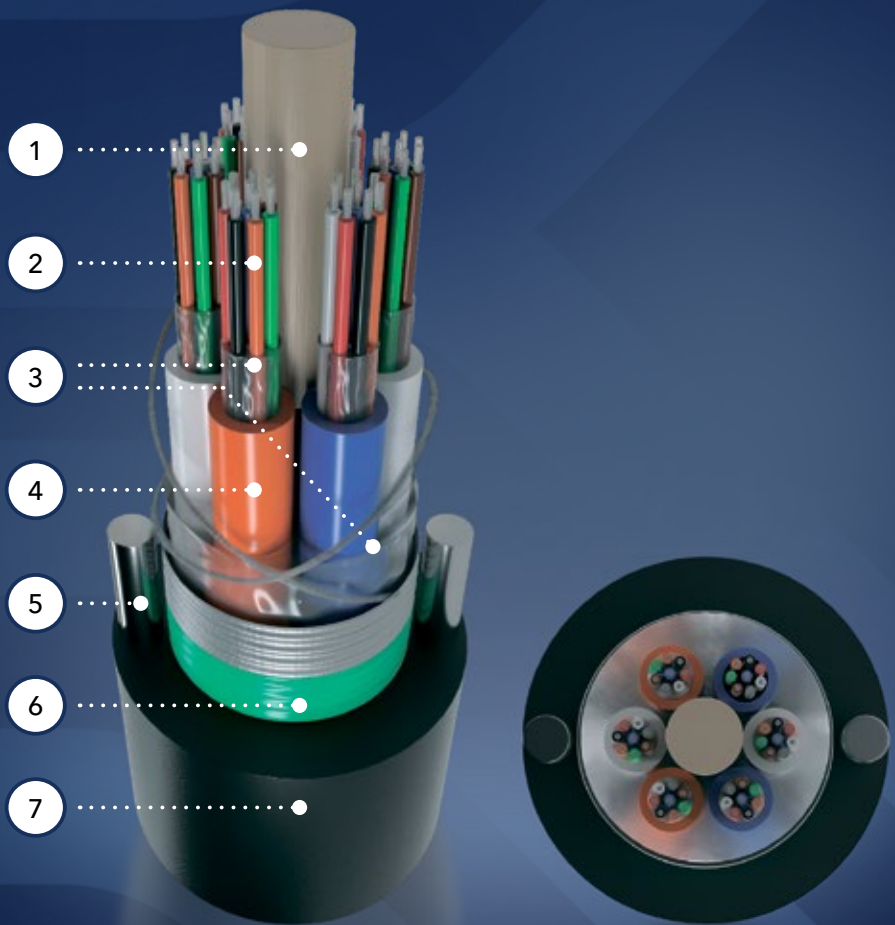

## КОНСТРУКЦИЯ

1. Центральный силовой элемент (ЦСЭ) – стеклопластиковый пруток
2. Оптическое волокно в акриловом покрытии 250 мкм
3. Гидрофобный гель
4. Оптический модуль из ПБТ
5. Броня из гофрированной стальной ленты
6. Периферийные силовые элементы – стальная проволока
7. Внешняя оболочка: полиэтилен или малодымный безгалогенный компаунд, не распространяющий горение

Пример артикула:	КОС-ОКГ-4(1x4)G.652.D-нг(A)-HF-Д 2.7кН	КОС-ОКГ-8(1x8)G.652.D-нг(A)-HF-Д 2.7кН	КОС-ОКГ-12(3x4)G.652.D-нг(A)-HF-Д 2.7кН	КОС-ОКГ-16(4x4)G.652.D-нг(A)-HF-Д 2.7кН	КОС-ОКГ-24(3x8)G.652.D-нг(A)-HF-Д 2.7кН
Кол-во ОВ	4	8	12	16	24
Тип волокна	G.652.D (9/125)	G.652.D (9/125)	G.652.D (9/125)	G.652.D (9/125)	G.652.D (9/125)
Диаметр, мм	10±0,5	10±0,5	10±0,5	10±0,5	10±0,5
Вес, кг/км	130,3±3	130,6±3	134,2±3	136,2±3	135±3
Доп. нагрузка, кН	2,7	2,7	2,7	2,7	2,7
Намотка, км	4	4	4	4	4

КОС-ОКГ-32(4x8)G.652.D-Д 2.7кН	КОС-ОКГ-48(6x8)G.652.D-Д 2.7кН	КОС-ОКГ-64(8x8)G.652.D-Д 2.7кН	КОС-ОКГ-96(8x12)G.652.D-Д 2.7кН	КОС-ОКГ-144(12x12)G.652.D-Д 2.7кН	КОС-ОКГ-288(12x24)G.652.D-Д 2.7кН
32	48	64	96	144	288
G.652.D (9/125)	G.652.D (9/125)	G.652.D (9/125)	G.652.D (9/125)	G.652.D (9/125)	G.652.D (9/125)
10±0,5	10±0,5	12±0,5	12±0,5	14,5±0,5	18±0,5
87,3±3	88,1±3	137,7±3	140,3±3	184±3	278,43±3
2,7	2,7	2,7	2,7	2,7	2,7
4	4	4	4	4	2

## ХАРАКТЕРИСТИКИ

Допустимая растягивающая нагрузка (4 / 8 / 12 / 16 / 24 / 32 / 48 / 64 / 96 / 144 / 288 волокон), кН.....	▶ 2,7
Рабочая температура, °С .....	▶ -60...+70
Температура монтажа, °С .....	▶ -30...+50
Температура транспортировки и хранения, °С .....	▶ -60...+70
Допустимая раздавливающая нагрузка (не менее), кН/100 мм .....	▶ 0,3
Допустимое ударное воздействие, не менее, Дж .....	▶ 5
Минимальный радиус изгиба (не менее), наружных диаметров кабеля .....	▶ 15
Срок гарантии, не менее, лет, со дня отгрузки потребителю .....	▶ 1
Срок службы, не менее, лет .....	▶ 25



Броня из гофрированной стальной ленты



Защищен от грызунов



Многомодульная конструкция



Оптический модуль из ПБТ, заполненный гидрофобным гелем



Силовой элемент из 2х стальных проволок



Оболочка из малодымного безгалогенного компаунда, не распространяющего горение



Устойчив к УФ, влаге и низким температурам

# МНОГОМОДУЛЬНЫЙ, БРОНИРОВАННЫЙ СТАЛЬНОЙ ЛЕНТОЙ, С ПРОМЕЖУТОЧНОЙ ПОЛИМЕРНОЙ ОБОЛОЧКОЙ



## КОНСТРУКЦИЯ

1. Центральный силовой элемент (ЦСЭ) – стеклопластиковый пруток
2. Оптическое волокно в акриловом покрытии 250 мкм
3. Оптический модуль из ПБТ
4. Гидрофобный гель
5. Промежуточная полимерная оболочка
6. Броня из гофрированной стальной ленты
7. Внешняя оболочка: полиэтилен или малодымный безгалогенный компаунд, не распространяющий горение

Пример артикула:	КОС-ОКГ-4(1x4)G.652.D-нг(A)-HF-ДВ 2.7кН	КОС-ОКГ-8(1x8)G.652.D-нг(A)-HF-ДВ 2.7кН	КОС-ОКГ-12(3x4)G.652.D-нг(A)-HF-ДВ 2.7кН	КОС-ОКГ-16(4x4)G.652.D-нг(A)-HF-ДВ 2.7кН	КОС-ОКГ-24(3x8)G.652.D-нг(A)-HF-ДВ 2.7кН
Кол-во ОВ	4	8	12	16	24
Тип волокна	G.652.D (9/125)	G.652.D (9/125)	G.652.D (9/125)	G.652.D (9/125)	G.652.D (9/125)
Диаметр, мм	12±0,5	12±0,5	12±0,5	12±0,5	12±0,5
Вес, кг/км	180±3	180±3	180±3	180±3	180±3
Доп. нагрузка, кН	2,7	2,7	2,7	2,7	2,7
Намотка, км	4	4	4	4	4

Пример артикула:	КОС-ОКГ-32(4x8)G.652.D-ДВ 2.7кН	КОС-ОКГ-48(6x8)G.652.D-ДВ 2.7кН	КОС-ОКГ-64(8x8)G.652.D-ДВ 2.7кН	КОС-ОКГ-96(8x12)G.652.D-ДВ 2.7кН	КОС-ОКГ-288(12x24)G.652.D-ДВ 2.7кН
Кол-во ОВ	32	48	64	96	288
Тип волокна	G.652.D (9/125)	G.652.D (9/125)	G.652.D (9/125)	G.652.D (9/125)	G.652.D (9/125)
Диаметр, мм	12±0,5	12±0,5	14±0,5	14±0,5	20,5±0,5
Вес, кг/км	146±3	146±3	198±3	198±3	359,5±3
Доп. нагрузка, кН	2,7	2,7	2,7	2,7	2,7
Намотка, км	4	4	4	4	2,5

## ХАРАКТЕРИСТИКИ

Допустимая растягивающая нагрузка (4 / 8 / 12 / 16 / 24 / 32 / 48 / 64 / 96 / 288 волокон), кН	▶ 2,7
Рабочая температура, °С	▶ -60...+70
Температура монтажа, °С	▶ -30...+50
Температура транспортировки и хранения, °С	▶ -60...+70
Допустимая раздавливающая нагрузка (не менее), кН/100 мм	▶ 0,3
Допустимое ударное воздействие, не менее, Дж	▶ 5
Минимальный радиус изгиба (не менее), наружных диаметров кабеля	▶ 15
Срок гарантии, не менее, лет, со дня отгрузки потребителю	▶ 1
Срок службы, не менее, лет	▶ 25



Броня из гофрированной стальной ленты



Защищен от грызунов



Многомодульная конструкция



Оптический модуль из ПБТ, заполненный гидрофобным гелем



Промежуточная полимерная оболочка



Оболочка из малодымного безгалогенного компаунда, не распространяющего горение



Устойчив к УФ, влаге и низким температурам

# МНОГОМОДУЛЬНЫЙ, БРОНИРОВАННЫЙ СТАЛЬНОЙ ЛЕНТОЙ, С ПРОМЕЖУТОЧНОЙ ПОЛИМЕРНОЙ ОБОЛОЧКОЙ, ОГНЕСТОЙКИЙ



## КОНСТРУКЦИЯ

1. Центральный силовой элемент (ЦСЭ) – стеклопластиковый пруток
2. Оптическое волокно в акриловом покрытии 250 мкм
3. Оптический модуль из ПБТ
4. Гидрофобный гель
5. Промежуточная полимерная оболочка
6. Броня из гофрированной стальной ленты
7. Внешняя оболочка: полиэтилен или малодымный безгалогенный компаунд, не распространяющий горение

Пример артикула:	КОС-ОКГ-4(1x4)G.652.D-нг(A)-FRHFLTx-ДВ 2.7кН	КОС-ОКГ-8(1x8)G.652.D-нг(A)-FRHFLTx-ДВ 2.7кН	КОС-ОКГ-12(3x4)G.652.D-нг(A)-FRHFLTx-ДВ 2.7кН	КОС-ОКГ-16(4x4)G.652.D-нг(A)-FRHFLTx-ДВ 2.7кН	КОС-ОКГ-24(6x4)G.652.D-нг(A)-FRHFLTx-ДВ 2.7кН
Кол-во ОВ	4	8	12	16	24
Тип волокна	G.652.D (9/125)	G.652.D (9/125)	G.652.D (9/125)	G.652.D (9/125)	G.652.D (9/125)
Диаметр, мм	12±0,5	12±0,5	12±0,5	12±0,5	12±0,5
Вес, кг/км	191±3	191±3	191±3	191±3	191±3
Доп. нагрузка, кН	2,7	2,7	2,7	2,7	2,7
Намотка, км	4	4	4	4	4

Пример артикула:	КОС-ОКГ-32(4x8)G.652.D-нг(A)-FRHFLTx-ДВ 2.7кН	КОС-ОКГ-48(6x8)G.652.D-нг(A)-FRHFLTx-ДВ 2.7кН	КОС-ОКГ-64(8x8)G.652.D-нг(A)-FRHFLTx-ДВ 2.7кН	КОС-ОКГ-96(8x12)G.652.D-нг(A)-FRHFLTx-ДВ 2.7кН
Кол-во ОВ	32	48	64	96
Тип волокна	G.652.D (9/125)	G.652.D (9/125)	G.652.D (9/125)	G.652.D (9/125)
Диаметр, мм	12±0,5	12±0,5	14±0,5	14±0,5
Вес, кг/км	191±3	191±3	256±3	256±3
Доп. нагрузка, кН	2,7	2,7	2,7	2,7
Намотка, км	4	4	2	2

## ХАРАКТЕРИСТИКИ

Допустимая растягивающая нагрузка (4 / 8 / 12 / 16 / 24 / 32 / 48 / 64 / 96 волокон), кН	▶ 2,7
Рабочая температура, °С	▶ -60...+70
Температура монтажа, °С	▶ -30...+50
Температура транспортировки и хранения, °С	▶ -60...+70
Допустимая раздавливающая нагрузка (не менее), кН/100 мм	▶ 0,3
Допустимое ударное воздействие, не менее, Дж	▶ 5
Минимальный радиус изгиба (не менее), наружных диаметров кабеля	▶ 15
Срок гарантии, не менее, лет, со дня отгрузки потребителю	▶ 1
Срок службы, не менее, лет	▶ 25



Броня из гофрированной стальной ленты



Защищен от грызунов



Многомодульная конструкция



Оптический модуль из ПБТ, заполненный гидрофобным гелем



Промежуточная полимерная оболочка



Оболочка из малодымного безгалогенного компаунда, не распространяющего горение



Устойчив к УФ, влаге и низким температурам

# ОПТИЧЕСКИЙ КАБЕЛЬ В ГРУНТ

Предназначен для прокладки в грунтах всех групп (кроме подверженных мерзлотным деформациям), кабельной канализации, коллекторах и туннелях, трубах, блоках, шахтах, по мостам и эстакадам, через болота глубиной до 2 м и несудоходные реки.

Конструктивные особенности:

- Волокно в акриловом покрытии 250 мкм.
- Центральный оптический модуль.
- Внутримодульное пространство вокруг заполнено гидрофобным наполнителем или другими водоблокирующими материалами по всей длине кабеля.
- Бронируется стальной проволокой или стеклопластиковыми прутками.
- Возможно наличие промежуточной полимерной оболочки.
- Наружная оболочка из полиэтилена или безгалогенного компаунда, не распространяющего горение при групповой прокладке.

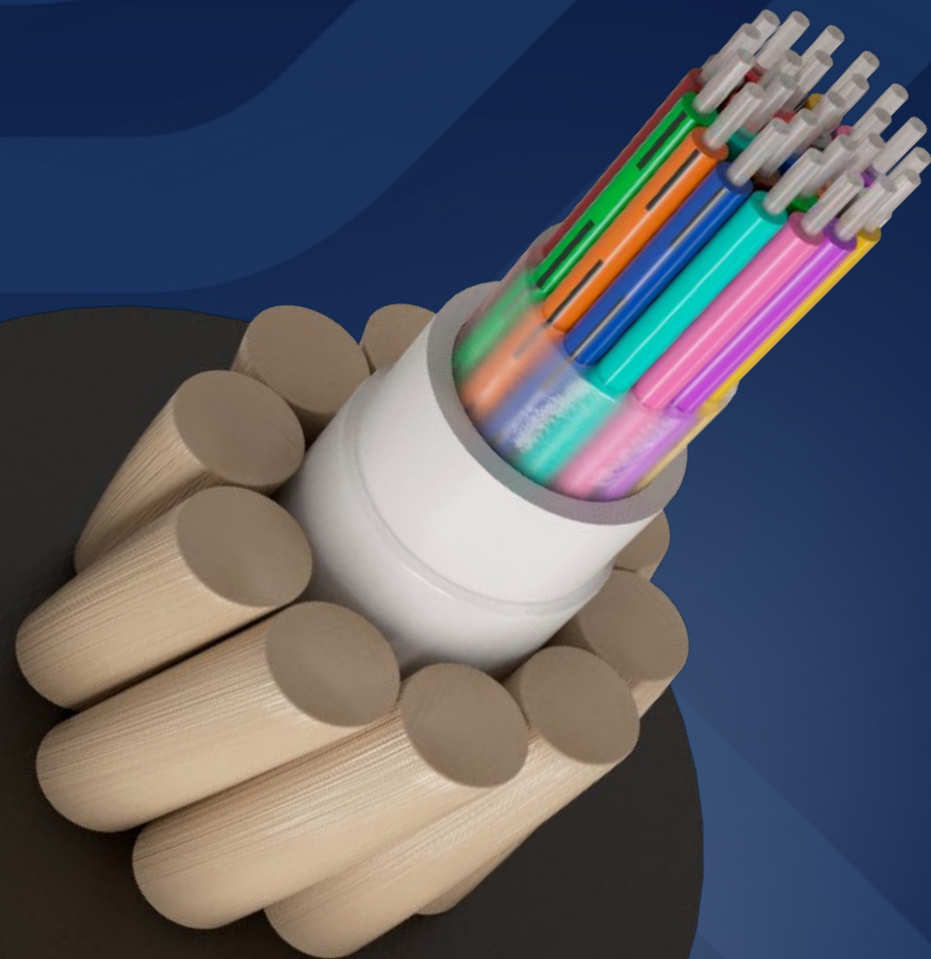

# С ЦЕНТРАЛЬНОЙ ТРУБКОЙ, БРОНИРОВАННЫЙ СТАЛЬНОЙ ПРОВОЛОКОЙ

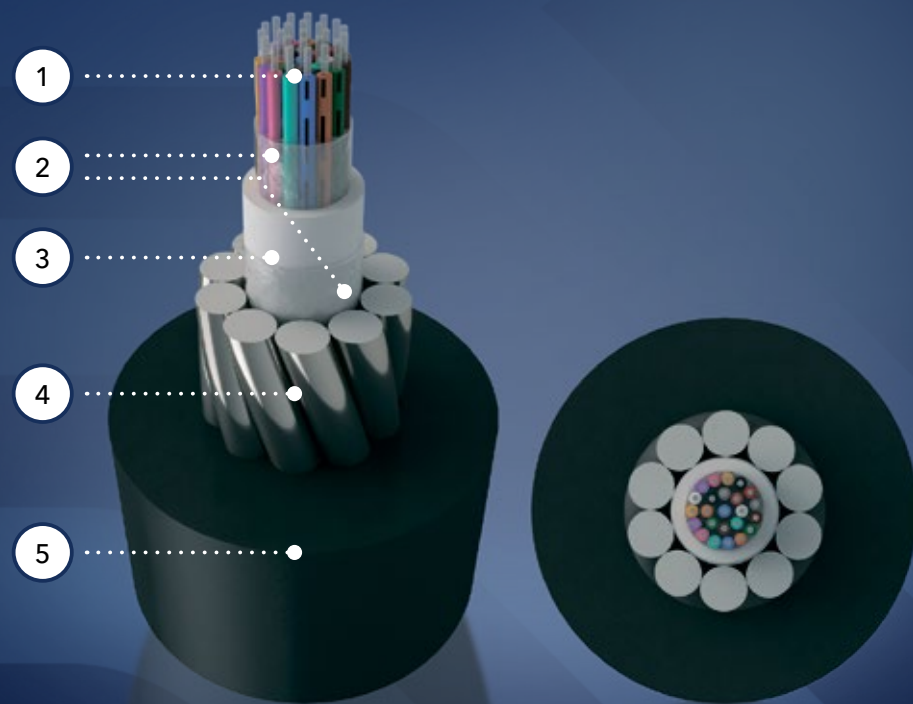

## КОНСТРУКЦИЯ

1. Оптическое волокно в акриловом покрытии 250 мкм
2. Гидрофобный гель
3. Оптический модуль из ПБТ
4. Броня из оцинкованных стальных проволок
5. Внешняя оболочка: полиэтилен или малодымный безгалогенный компаунд, не распространяющий горение

Пример артикула:	КОС-ОКБ- 4xG.652.D- Т 2.7кН	КОС-ОКБ- 8xG.652.D- Т 2.7кН	КОС-ОКБ- 12xG.652.D- нг(А)-HF-Т 2.7кН	КОС-ОКБ- 16xG.652.D- нг(А)-HF-Т 2.7кН
Кол-во ОВ	4	8	12	16
Тип волокна	G.652.D (9/125)	G.652.D (9/125)	G.652.D (9/125)	G.652.D (9/125)
Диаметр, мм	5,8±0,3	5,8±0,3	5,8±0,3	5,8±0,3
Вес, кг/км	60±3	60±3	76±3	76±3
Доп. нагрузка, кН	2,7	2,7	2,7	2,7
Намотка, км	4	4	4	4

Пример артикула:	КОС-ОКБ- 4xG.652.D- Т 8кН	КОС-ОКБ- 8xG.652.D- Т 8кН	КОС-ОКБ- 12xG.652.D- Т 8кН	КОС-ОКБ- 16xG.652.D- нг(А)-HF-Т 8кН	КОС-ОКБ- 24xG.652.D- нг(А)-HF-Т 8кН
Кол-во ОВ	4	8	12	16	24
Тип волокна	G.652.D (9/125)	G.652.D (9/125)	G.652.D (9/125)	G.652.D (9/125)	G.652.D (9/125)
Диаметр, мм	8,0±0,5	8,0±0,5	8,0±0,5	8,0±0,5	8,0±0,5
Вес, кг/км	112,5±3	112,8±3	113±3	129±3	129±3
Доп. нагрузка, кН	8	8	8	8	8
Намотка, км	4	4	4	4	4

## ХАРАКТЕРИСТИКИ

Допустимая растягивающая нагрузка (4 / 8 / 12 / 16 волокон), кН	▶ 2,7
Допустимая растягивающая нагрузка (4 / 8 / 12 / 16 / 24 волокон), кН	▶ 8
Рабочая температура, °С	▶ -60...+70
Температура монтажа, °С	▶ -30...+50
Температура транспортировки и хранения, °С	▶ -60...+70
Допустимая раздавливающая нагрузка (не менее), кН/100 мм	▶ 0,4
Допустимое ударное воздействие, не менее, Дж	▶ 10
Минимальный радиус изгиба (не менее), наружных диаметров кабеля	▶ 15
Срок гарантии, не менее, лет, со дня отгрузки потребителю	▶ 1
Срок службы, не менее, лет	▶ 25



Броня из оцинкованной стальной проволоки



Защищен от грызунов



Многомодульная конструкция



Оптический модуль из ПБТ, заполненный гидрофобным гелем



Внешняя оболочка из полиэтилена



Устойчив к УФ, влаге и низким температурам

# С ЦЕНТРАЛЬНОЙ ТРУБКОЙ, БРОНИРОВАННЫЙ СТЕКЛОПЛАСТИКОВЫМИ ПРУТКАМИ

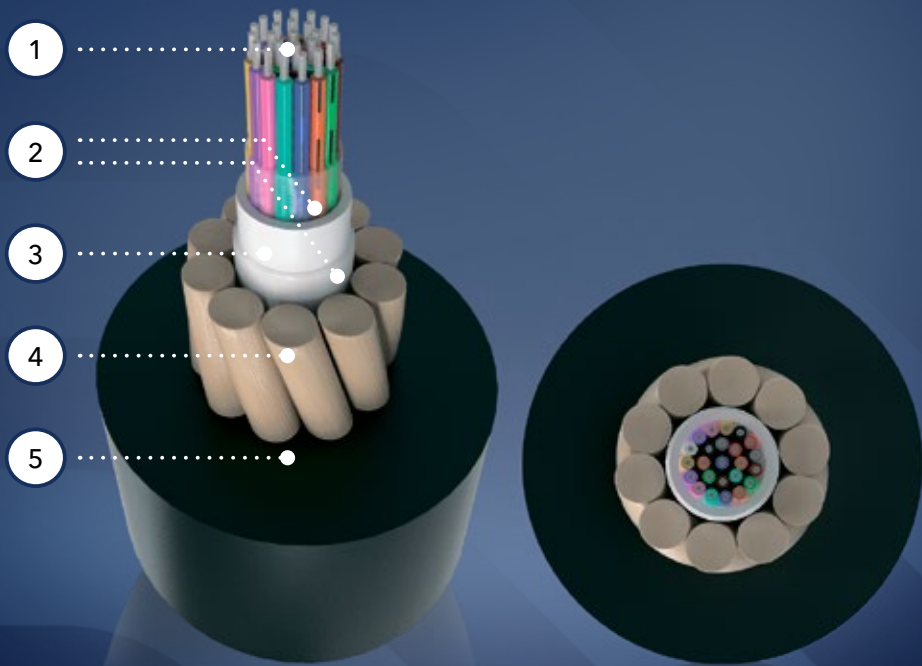

## КОНСТРУКЦИЯ

1. Оптическое волокно в акриловом покрытии 250 мкм
2. Гидрофобный гель
3. Оптический модуль из ПБТ
4. Броня из стеклопластиковых прутков
5. Внешняя оболочка: полиэтилен или малодымный безгалогенный компаунд, не распространяющий горение

Пример артикула:

	КОС-ОКБп- 4xG.652.D- Т 8кН	КОС-ОКБп- 8xG.652.D- Т 8кН	КОС-ОКБп- 12xG.652.D- Т 8кН	КОС-ОКБп- 16xG.652.D- нг(A)-HF-Т 8кН
Кол-во ОВ	4	8	12	16
Тип волокна	G.652.D (9/125)	G.652.D (9/125)	G.652.D (9/125)	G.652.D (9/125)
Диаметр, мм	8±0,5	8±0,5	8±0,5	8±0,5
Вес, кг/км	66±3	66±3	66±3	82±3
Доп. нагрузка, кН	8	8	8	8
Намотка, км	4	4	4	4

## ХАРАКТЕРИСТИКИ

Допустимая растягивающая нагрузка (4 / 8 / 12 / 16 / 24 волокна), кН	▶ 8
Рабочая температура, °С	▶ -60...+70
Температура монтажа, °С	▶ -30...+50
Температура транспортировки и хранения, °С	▶ -60...+70
Допустимая раздавливающая нагрузка (не менее), кН/100 мм	▶ 0,4
Допустимое ударное воздействие, не менее, Дж	▶ 10
Минимальный радиус изгиба (не менее), наружных диаметров кабеля	▶ 15
Срок гарантии, не менее, лет, со дня отгрузки потребителю	▶ 1
Срок службы, не менее, лет	▶ 25



Броня из  
стеклопластиковых  
прутков



Защищен  
от грызунов



Многомодульная  
конструкция



Оптический модуль  
из ПБТ, заполненный  
гидрофобным гелем



Внешняя оболочка  
из полиэтилена



Устойчив к УФ,  
влаге и низким  
температурам



Полностью  
диэлектрическая  
конструкция

# МНОГОМОДУЛЬНЫЙ, БРОНИРОВАННЫЙ СТАЛЬНОЙ ПРОВОЛОКОЙ, С ПРОМЕЖУТОЧНОЙ ПОЛИМЕРНОЙ ОБОЛОЧКОЙ

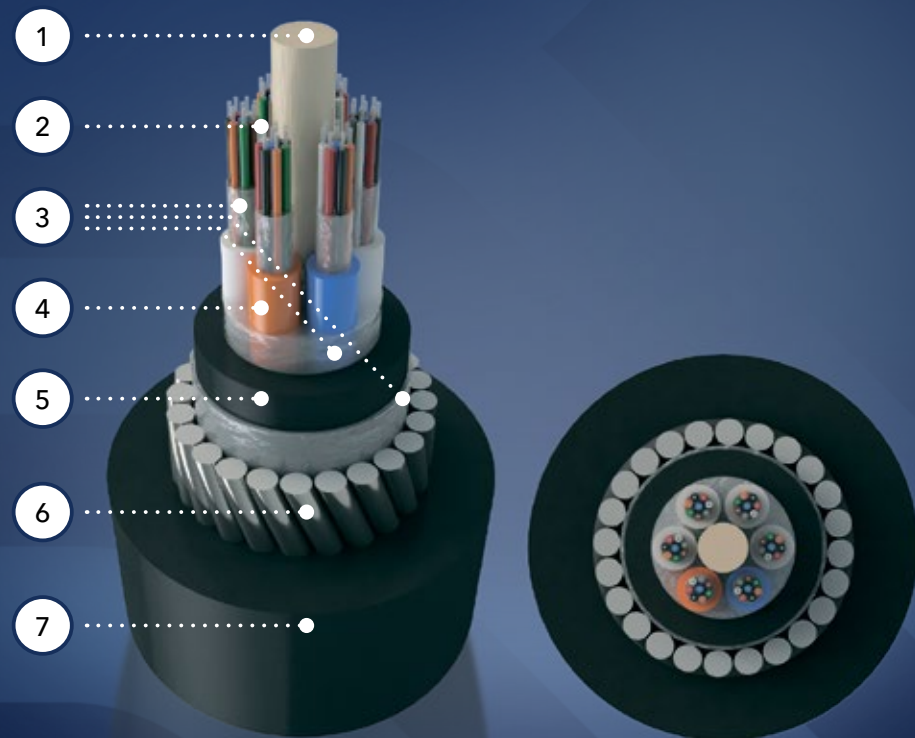

## КОНСТРУКЦИЯ

1. Центральный силовой элемент (ЦСЭ) – стеклопластиковый пруток
2. Оптическое волокно в акриловом покрытии 250 мкм
3. Гидрофобный гель
4. Оптический модуль из ПБТ
5. Промежуточная полимерная оболочка
6. Броня из оцинкованных стальных проволок
7. Внешняя оболочка: полиэтилен

Пример артикула:	KOC-OKB-24(6x4) G.652.D-ДВ 8кН	KOC-OKB-32(4x8) G.652.D-ДВ 8кН	KOC-OKB-48(6x8) G.652.D-ДВ 8кН	KOC-OKB-64(8x8) G.652.D-ДВ 8кН	KOC-OKB-96(6x16) G.652.D-ДВ 8кН
Кол-во ОВ	24	32	48	64	96
Тип волокна	G.652.D (9/125)	G.652.D (9/125)	G.652.D (9/125)	G.652.D (9/125)	G.652.D (9/125)
Диаметр, мм	12	12	12,5	12,6	13,6
Вес, кг/км	215,2±3	228,6±3	242,3±3	249,7±3	284±3
Доп. нагрузка, кН	8	8	8	8	8
Намотка, км	4	4	4	4	4

## ХАРАКТЕРИСТИКИ

Допустимая растягивающая нагрузка (24 / 32 / 48 / 64 / 96 волокон), кН	▶ 8
Рабочая температура, °С	▶ -60...+70
Температура монтажа, °С	▶ -30...+50
Температура транспортировки и хранения, °С	▶ -60...+70
Допустимая раздавливающая нагрузка (не менее), кН/100 мм	▶ 0,4
Допустимое ударное воздействие, не менее, Дж	▶ 10
Минимальный радиус изгиба (не менее), наружных диаметров кабеля	▶ 15
Срок гарантии, не менее, лет, со дня отгрузки потребителю	▶ 1
Срок службы, не менее, лет	▶ 25



Броня из оцинкованной стальной проволоки



Защищен от грызунов



Многомодульная конструкция



Оптический модуль из ПБТ, заполненный гидрофобным гелем



Промежуточная полимерная оболочка



Внешняя оболочка из полиэтилена



Устойчив к УФ, влаге и низким температурам

# МНОГОМОДУЛЬНЫЙ, БРОНИРОВАННЫЙ СТЕКЛОПЛАСТИКОВЫМИ ПРУТКАМИ, С ПРОМЕЖУТОЧНОЙ ПОЛИМЕРНОЙ ОБОЛОЧКОЙ

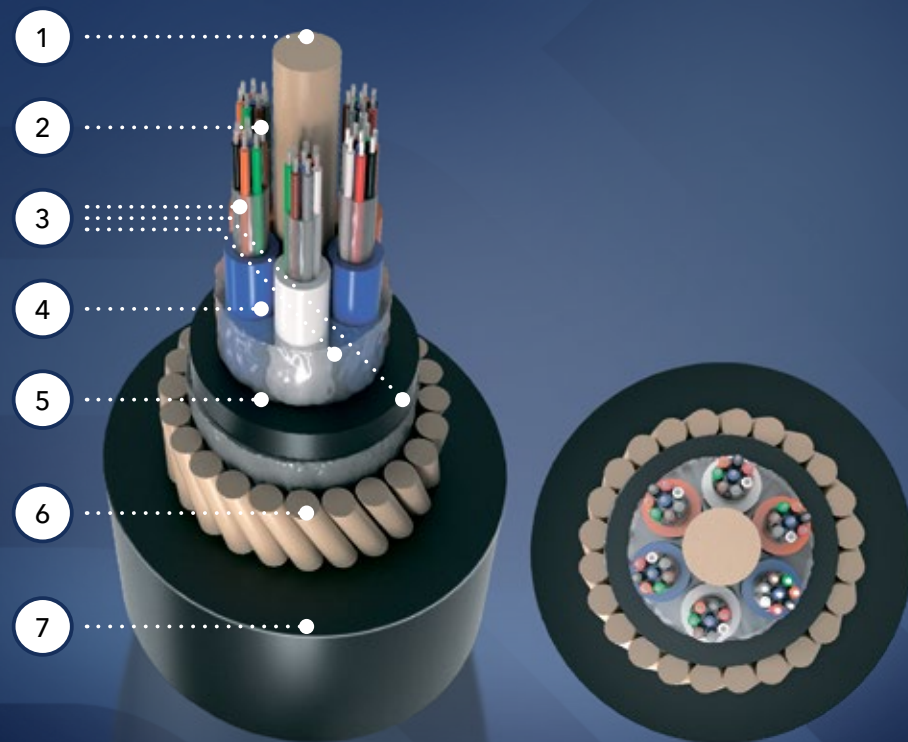

## КОНСТРУКЦИЯ

1. Центральный силовой элемент (ЦСЭ) – стеклопластиковый пруток
2. Оптическое волокно в акриловом покрытии 250 мкм
3. Гидрофобный гель
4. Оптический модуль из ПБТ
5. Промежуточная полимерная оболочка
6. Броня из стеклопластиковых прутков
7. Внешняя оболочка: полиэтилен

Пример артикула:	КОС-ОКБп-24(6x4) G.652.D-ДВ 8кН	КОС-ОКБп-32(4x8) G.652.D-ДВ 8кН	КОС-ОКБп-48(6x8) G.652.D-ДВ 8кН	КОС-ОКБп-64(8x8) G.652.D-ДВ 8кН	КОС-ОКБп-96(6x16) G.652.D-ДВ 8кН
Кол-во ОВ	24	32	48	64	96
Тип волокна	G.652.D (9/125)	G.652.D (9/125)	G.652.D (9/125)	G.652.D (9/125)	G.652.D (9/125)
Диаметр, мм	12,4	12,6	13	13,2	14,4
Вес, кг/км	136,7	139,7	148,4	151,8	180,5
Доп. нагрузка, кН	8	8	8	8	8
Намотка, км	4	4	4	4	4

## ХАРАКТЕРИСТИКИ

Допустимая растягивающая нагрузка (24 / 32 / 48 / 64 / 96 волокон), кН	▶ 8
Рабочая температура, °С	▶ -60...+70
Температура монтажа, °С	▶ -30...+50
Температура транспортировки и хранения, °С	▶ -60...+70
Допустимая раздавливающая нагрузка (не менее), кН/100 мм	▶ 0,4
Допустимое ударное воздействие, не менее, Дж	▶ 10
Минимальный радиус изгиба (не менее), наружных диаметров кабеля	▶ 15
Срок гарантии, не менее, лет, со дня отгрузки потребителю	▶ 1
Срок службы, не менее, лет	▶ 25



Броня из  
стеклопластиковых  
прутков



Защищен  
от грызунов



Многомодульная  
конструкция



Оптический модуль  
из ПБТ, заполненный  
гидрофобным гелем



Промежуточная  
полимерная  
оболочка



Внешняя оболочка  
из полиэтилена



Устойчив к УФ,  
влаге и низким  
температурам

# МУФТЫ ОПТИЧЕСКИЕ ТУПИКОВЫЕ

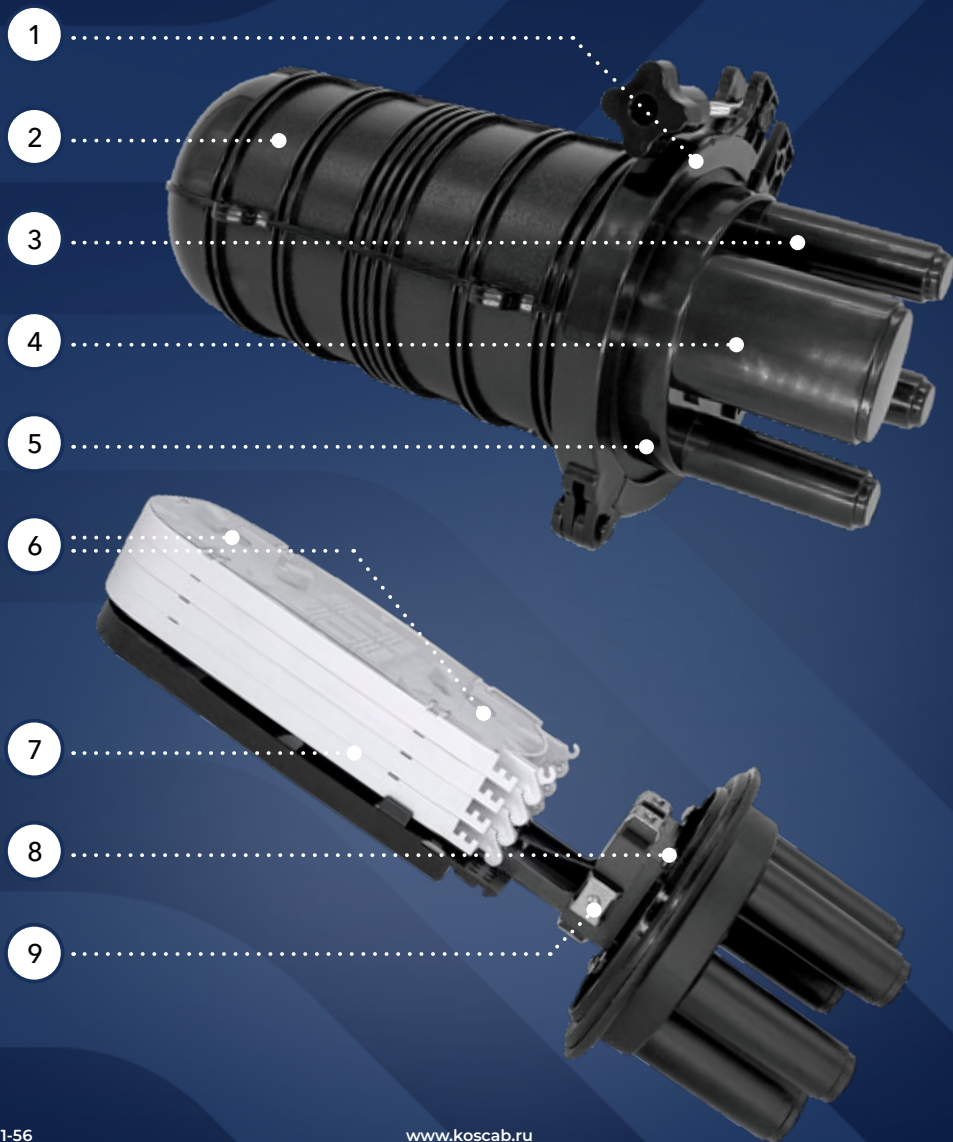

## ХАРАКТЕРИСТИКИ

Кол-во волокон, шт .....	▶ от 24 до 144
Материал корпуса .....	▶ поликарбонат
Степень защиты .....	▶ IP 65, IP 68
Рабочая температура, °C .....	▶ -60...+70
Температура монтажа, °C .....	▶ -60...+70



Артикул

**KOC-GJS-1-D  
(GJS-8004)**
**KOC-GJS-2-D  
(GJS-7005)**
**KOC-GJS-Q 96  
(GJS-7001)**

Кол-во волокон, шт	48
Кол-во круг. вводов	4
Кол-во овал. вводов	-
Кол-во кассет, шт	-
Ширина, мм	178
Длина, мм	300
Степень защиты, IP	IP65

Кол-во волокон, шт	48
Кол-во круг. вводов	3
Кол-во овал. вводов	1
Кол-во кассет, шт	4
Ширина, мм	178
Длина, мм	300
Степень защиты, IP	IP65

Кол-во волокон, шт	96
Кол-во круг. вводов	4
Кол-во овал. вводов	1
Кол-во кассет, шт	4
Ширина, мм	190
Длина, мм	435
Степень защиты, IP	IP65



Артикул

**KOC-MBOT-4120-  
44-72-2K36**
**KOC-MBOT-3520-  
41-84-7K12**
**KOC-MBOT-4520-  
41-144-1K24**
**KOC-MBOT-5120-  
44-216-1K36**

Кол-во волокон, шт	72
Кол-во круг. вводов	4+4
Кол-во овал. вводов	1
Кол-во кассет, шт	2
Ширина, мм	230
Длина, мм	410
Степень защиты, IP	IP68

Кол-во волокон, шт	84
Кол-во круг. вводов	4
Кол-во овал. вводов	1
Кол-во кассет, шт	7
Ширина, мм	230
Длина, мм	350
Степень защиты, IP	IP68

Кол-во волокон, шт	144
Кол-во круг. вводов	4
Кол-во овал. вводов	1
Кол-во кассет, шт	1
Ширина, мм	230
Длина, мм	450
Степень защиты, IP	IP68

Кол-во волокон, шт	216
Кол-во круг. вводов	4+4
Кол-во овал. вводов	1
Кол-во кассет, шт	1
Ширина, мм	230
Длина, мм	507
Степень защиты, IP	IP68

## КОНСТРУКЦИЯ

1. Хомут
2. Кожух
3. Кабельные вводы круглые
4. Кабельные вводы овальные
5. Оголовник
6. Крепления откидных кассет
7. Откидные сплайс кассеты
8. Место хранения запаса транзитного оптического волокна
9. Фиксаторы транзитного кабеля и силовых элементов

# КРОСС-МУФТЫ ОПТИЧЕСКИЕ

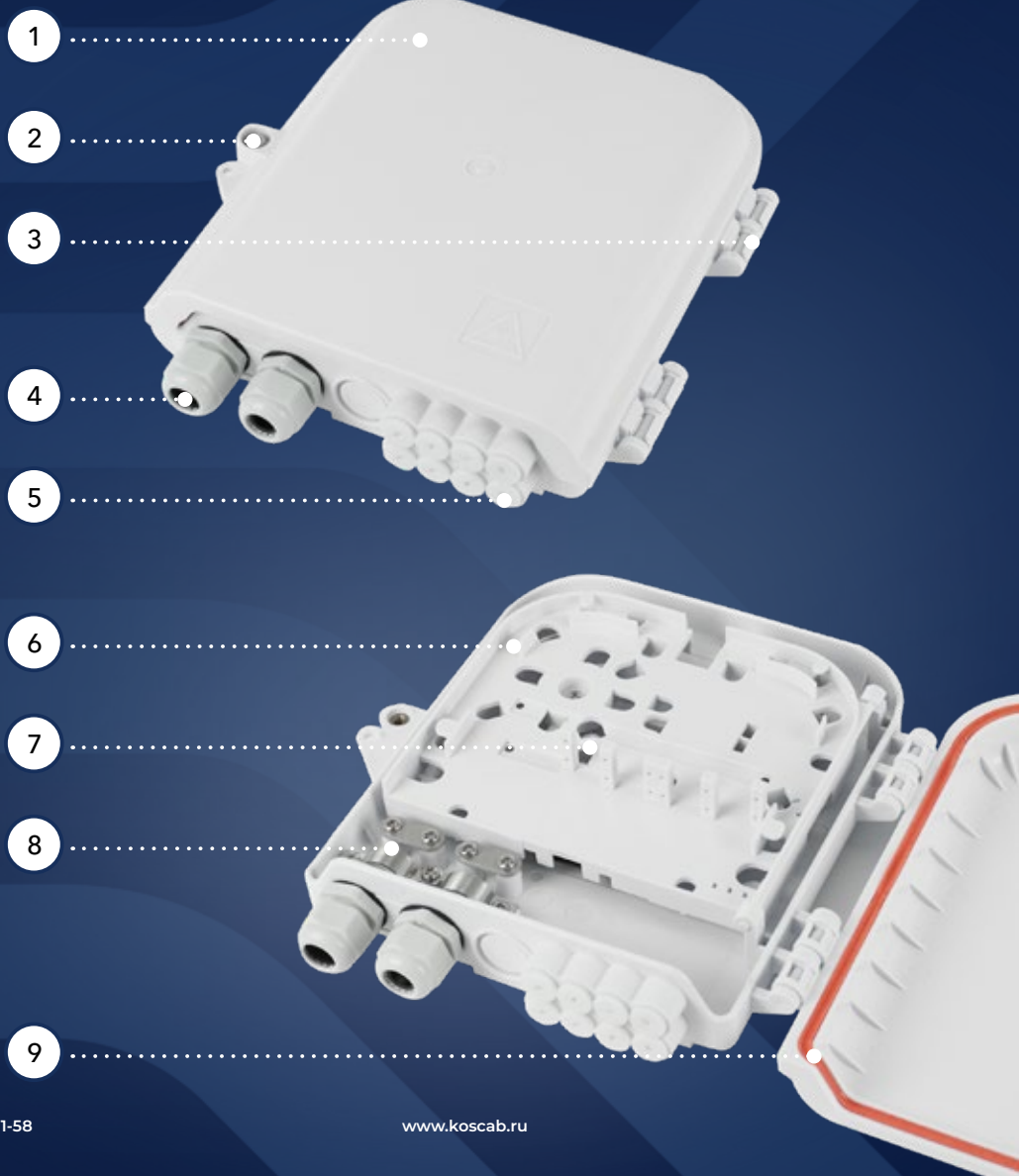

## ХАРАКТЕРИСТИКИ

Кол-во волокон, шт .....	▶ от 8 до 48
Материал корпуса .....	▶ ABS-пластик
Степень защиты .....	▶ IP 68
Рабочая температура, °С .....	▶ -40...+85
Температура монтажа, °С .....	▶ -40...+85



Артикул

Кол-во адаптеров  
Кол-во гермовводов  
Кол-во круг. вводов  
Габариты (ВШГ), мм  
Степень защиты, IP

**KOC-GJS-X30(HTTB-X30)/-1-PG**

8 SC/LC DUPLEX  
2  
8  
216×207×53  
IP68

**KOC-GJS-X20(HTTB-X20)/-1-PG**

16 SC/LC DUPLEX  
2  
16  
302×251×92  
IP68



Артикул

Кол-во адаптеров  
Кол-во гермовводов  
Кол-во круг. вводов  
Габариты (ВШГ), мм  
Степень защиты, IP

**KOC-OKM-3023-18SC-162-M(П)-18K/2PLC8**

18 SC/LC DUPLEX  
-  
2+16  
233×297×45  
IP68

**KOC-GJS-FTTH-24SC/48LC-LGX-BL**

24 SC/LC DUPLEX  
-  
2+24  
317×274×114  
IP68

## КОНСТРУКЦИЯ

1. Корпус из ABS пластика с откидной крышкой
2. Винтовое крепление крышки
3. Двойные петли
4. Гермовводы для линейных кабелей
5. Выводы для абонентских кабелей
6. Откидная монтажная панель с органайзерами для хранения запаса оптического волокна
7. Крепления для SC/LC Duplex адаптеров; с обратной стороны – места для фиксации КДЗС и оптических делителей
8. Фиксаторы транзитного кабеля и силовых элементов
9. Уплотнительный контур из эластомера для защиты от влаги

# АРМАТУРА, ЗАЖИМЫ И АКСЕССУАРЫ



## УЗЛЫ КРЕПЛЕНИЯ



**КОС-УК-Н-01(S\Kr)**

Узел крепления натяжной  
(сварной\окрашенный)

**КОС-УК-П-01(S\Kr)**

Узел крепления  
поддерживающий  
(сварной\окрашенный)

**КОС-УК-П-02(S\Kr)**

Узел крепления  
поддерживающий  
(сварной\окрашенный)

**КОС-УК-ОК-01(S\Kr)**

Узел крепления  
поддерживающий  
(сварной \ окрашенный )

Под заказ узлы крепления доступны в следующих вариантах исполнения:

- ▶ Сварные с гальваническим покрытием (S\G)
- ▶ С креплением на болт и гальваническим покрытием (B\G)

## ИНСТРУМЕНТЫ И АКСЕССУАРЫ



**КОС-МВТ-003**

Инструмент для натяжения  
и обрезки ленты



**КОС-МВТ-004**

Инструмент для натяжения  
и обрезки ленты



**УПМК-04**

Устройство для подвеса  
муфты и запаса кабеля



**КОС-С201 20×50**

Лента крепежная,  
Сталь С201, 20 × 0,7 мм  
50 м, пластиковый кейс

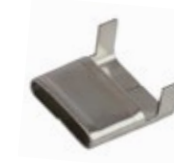

**КОС-А 20**

Скрепка для ленты



**КОС-С 20**

Бугель/скрепа с зубьями  
для ленты

ЗАЖИМЫ НАТЯЖНЫЕ



**KOC-ODWAC-P-zz kH**  
Зажим натяжной  
Плоский (FTTH)  
3...5 x 11  
0.6 или 0.8 (zz)  
Полимер



**KOC-ODWAC-22 (П)**  
Зажим натяжной  
Плоский самонесущий (FTTx)  
3...5 x 12  
1,2  
Оцинкованная сталь



**KOC-ODWAC-22 (К)**  
Зажим натяжной  
Круглый самонесущий  
5...8  
1,2  
Оцинкованная сталь

Артикул  
Тип подвеса  
Тип кабеля  
Диаметр кабеля, мм  
Макс. рабочая нагрузка, кН  
Материал корпуса

ЗАЖИМЫ АНКЕРНЫЕ



**KOC-PA-1000**  
Зажим анкерный  
Круглый самонесущий  
8...11  
10  
Алюминиевый сплав  
Полимер



**KOC-PA-1500**  
Зажим анкерный  
Круглый самонесущий  
11...14  
15  
Алюминиевый сплав  
Полимер



**KOC-НЗ**  
Зажим анкерный  
Круглый самонесущий  
3,5...6  
1,0  
Полимер  
Полимер

Артикул  
Тип подвеса  
Тип кабеля  
Диаметр кабеля, мм  
Макс. рабочая нагрузка, кН  
Материал корпуса  
Материал клиньев



**KOC-PA-05 (AC 6 260)**  
Зажим анкерный  
Типа 8 (с тросом)  
3...5  
2,3  
Полимер  
Сталь



**KOC-PA-07-520 (AC 7 500)**  
Зажим анкерный  
Типа 8 (с тросом)  
5...7  
5,5  
Сталь  
Сталь



**KOC-НЗ-8**  
Зажим анкерный  
Типа 8 (с тросом)  
???  
???  
Полимер  
Сталь

Артикул  
Тип подвеса  
Тип кабеля  
Диаметр троса по изол., мм  
Макс. рабочая нагрузка, кН  
Материал корпуса  
Материал клиньев

ЗАЖИМЫ СПИРАЛЬНЫЕ



**KOC-НСО 6/к**  
Зажим натяжной  
Без коуша



**KOC-НСО К**  
Зажим натяжной  
С коушем



**KOC-ПСО 6/к**  
Зажим поддерж.  
Без коуша



**KOC-ПСО К**  
Зажим поддерж.  
С коушем

Артикул	Тип подвеса	Диаметр кабеля, мм	Рабочая нагрузка, кН	Материал корпуса	Коуш
KOC-НСО-4,8/5,6 (1,5)	Зажим натяжной	4,2–4,8	1,5	Оцинкованная сталь	Без коуша
KOC-НСО-5,6/6,5 (1,5)	Зажим натяжной	5,6–6,5	1,5	Оцинкованная сталь	Без коуша
KOC-НСО-5,6/6,5 (3)	Зажим натяжной	5,6–6,5	2	Оцинкованная сталь	Без коуша
KOC-НСО-6,2/7,2 (2)	Зажим натяжной	6,2–7,2	2	Оцинкованная сталь	Без коуша
KOC-НСО-7,5/8,5 (6) 6/к	Зажим натяжной	7,5–8,5	4	Оцинкованная сталь	Без коуша
KOC-НСО-8,5/9,5 (6) 6/к	Зажим натяжной	8,5–9,5	4	Оцинкованная сталь	Без коуша
KOC-НСО-8,5/9,5 (6) К	Зажим натяжной	8,5–9,5	4	Оцинкованная сталь	С коушем
KOC-НСО-9,5/10,5 (8) К	Зажим натяжной	9,5–10,5	6	Оцинкованная сталь	С коушем
KOC-НСО-11,1/12,6(10) К	Зажим натяжной	11,1–12,6	8	Оцинкованная сталь	С коушем
KOC-ПСО-4,8/5,6 (1,5)	Зажим поддерж.	4,8–5,6	1,5	Оцинкованная сталь	Без коуша
KOC-ПСО-5,6/6,5 (3)	Зажим поддерж.	5,6–6,5	1,5	Оцинкованная сталь	Без коуша
KOC-ПСО-6,5/7,5 6/к	Зажим поддерж.	6,5–7,5	4	Оцинкованная сталь	Без коуша
KOC-ПСО-7,5/8,5 (6) 6/к	Зажим поддерж.	7,5–8,5	4	Оцинкованная сталь	Без коуша
KOC-ПСО-8,5/9,5 (6) 6/к	Зажим поддерж.	8,5–9,5	4	Оцинкованная сталь	Без коуша
KOC-ПСО-8,5/9,5 (6) К	Зажим поддерж.	8,5–9,5	4	Оцинкованная сталь	С коушем
KOC-ПСО-9,5/10,5 (8) К	Зажим поддерж.	9,5–10,5	6	Оцинкованная сталь	С коушем
KOC-ПСО-11,1/12,6 (10) К	Зажим поддерж.	11,1–12,6	8	Оцинкованная сталь	С коушем

ЗАЖИМЫ ПОДДЕРЖИВАЮЩИЕ



**KOC-PS-1500**  
Комплект пром. подвески  
Круглый самонесущий  
8-16  
6  
Полимер, алюминий



**KOC-PS-1500-1**  
Зажим поддерживающий  
Круглый самонесущий  
8-16  
6  
Полимер



**KOC-ППО 8/4-8 (ЗП-8-2)**  
Зажим поддерживающий  
С тросом  
4-8  
2  
Оцинк. сталь, алюминий

Артикул  
Тип подвеса  
Тип кабеля  
Толщина кабеля, мм  
Макс. рабочая нагрузка, кН  
Материал

## ОПТИЧЕСКИЕ РАЗВЕТВИТЕЛИ ПЛАНАРНЫЕ

Передовые разработки интегральной оптики позволяют этому планарному оптическому делителю – PLC (Planar Lightwave Circuit) сплиттеру – объединять в себе невероятно малые размеры, широчайшую полосу пропускания, охватывающую весь рабочий диапазон, наилучшие для этого класса устройств характеристики, а также высокую надежность и стабильность работы при любых внешних условиях. Оптические PLC сплиттеры предназначены для разделения одного входного сигнала на несколько выходных или объединения нескольких сигналов в один.

- ▶ Соответствуют рекомендациям Telcordia GR-1209 и GR-1221
- ▶ Широкий рабочий диапазон длин волн 1260/1650 нм
- ▶ Оконцевание выводов разъемами типа SC, FC, LC, ST
- ▶ Высокая равномерность выходящего сигнала
- ▶ Высокая надежность
- ▶ Низкие вносимые потери
- ▶ Низкое обратное отражение
- ▶ Низкое значение PDL
- ▶ Значение WDL
- ▶ Низкое значение TDL
- ▶ Миниатюрный размер



Артикул	Деление	Разъемы	Артикул	Деление	Разъемы
KOC-LSM-FCT-PLC-1/2-9-1.0-0.9	1x2	не оконцован	KOC-LSM-FCT-PLC-1/2-9-SC/U-1.0-0.9	1x2	SC/APC-SC/APC
KOC-LSM-FCT-PLC-1/3-9-1.0-0.9	1x3	не оконцован	KOC-LSM-FCT-PLC-1/4-9-SC/U-1.0-0.9	1x4	SC/APC-SC/APC
KOC-LSM-FCT-PLC-1/4-9-1.0-0.9	1x4	не оконцован	KOC-LSM-FCT-PLC-1/8-9-SC/U-1.0-0.9	1x8	SC/APC-SC/APC
KOC-LSM-FCT-PLC-1/8-9-1.0-0.9	1x8	не оконцован	KOC-LSM-FCT-PLC-1/16-9-SC/U-1.0-0.9	1x16	SC/APC-SC/APC
KOC-LSM-FCT-PLC-1/12-9-1.0-0.9	1x12	не оконцован	KOC-LSM-FCT-PLC-1/32-9-SC/U-1.0-0.9	1x32	SC/APC-SC/APC
KOC-LSM-FCT-PLC-1/16-9-1.0-0.9	1x16	не оконцован	KOC-LSM-FCT-PLC-1/2-9-SC/A-1.0-0.9	1x2	SC/APC-SC/APC
KOC-LSM-FCT-PLC-1/32-9-1.0-0.9	1x32	не оконцован	KOC-LSM-FCT-PLC-1/4-9-SC/A-1.0-0.9	1x4	SC/APC-SC/APC
			KOC-LSM-FCT-PLC-1/8-9-SC/A-1.0-0.9	1x8	SC/APC-SC/APC
			KOC-LSM-FCT-PLC-1/16-9-SC/A-1.0-0.9	1x16	SC/APC-SC/APC
			KOC-LSM-FCT-PLC-1/32-9-SC/A-1.0-0.9	1x32	SC/APC-SC/APC
			KOC-LSM-FCT-PLC-1/64-9-SC/A-1.0-0.9	1x64	SC/APC-SC/APC

## ХАРАКТЕРИСТИКИ

Тип делителя .....	▶ Планарный
Корпус .....	▶ Безкорпусный
Кратность деления .....	▶ 1 x 2/4/8/16/32
Соотношение деления .....	▶ Равное
Рабочий диапазон длин волн, нм .....	▶ 1260/1650
Оконцевание выводов разветвителя оптическими разъемами типа .....	▶ SC, FC, LC, ST
Выходы изготовлены из кабеля диаметром, мм .....	▶ 0,9
Выходы изготовлены из кабеля длиной, м .....	▶ 1
Выходы изготовлены с волокном .....	▶ G.652

## ОПТИЧЕСКИЕ РАЗВЕТВИТЕЛИ СПЛАВНЫЕ

Оптические разветвители предназначены для разделения одного входного сигнала на несколько выходных или объединения нескольких сигналов в один. Сплавные оптические разветвители представляют собой соприкасающиеся, лишенные оболочки волокна, спаянные друг с другом при температуре, превышающей температуру плавления волокна. При производстве сплавных разветвителей волокна растягивают в месте спайки, происходит деформация, что обеспечивает деление энергии излучения, распространяемого в оптическом волокне. Сплавные сплиттеры изготавливаются с нужным количеством ответвлений (от 1x2 до 32x32) и различными коэффициентами деления оптической мощности – от 1 до 99% на ветвь.

- ▶ Соответствие требованиям стандартов: Telcordia GR-1209, GR-1221
- ▶ Компактный размер – корпус пластик или гильза
- ▶ Оконцевание выводов разъемами типа SC, FC, LC, ST
- ▶ Низкая стоимость 1x2
- ▶ Надежная конструкция



Артикул	Деление	Соотношение	Разъемы
KOC-LSM-FCT-FBT-1/2-50/50-9-1.2-0.9	1x2	50/50	не оконцован
KOC-LSM-FCT-FBT-1/2-55/45-9-1.2-0.9	1x2	55/45	не оконцован
KOC-LSM-FCT-FBT-1/2-60/40-9-1.2-0.9	1x2	60/40	не оконцован
KOC-LSM-FCT-FBT-1/2-65/35-9-1.2-0.9	1x2	65/35	не оконцован
KOC-LSM-FCT-FBT-1/2-70/30-9-1.2-0.9	1x2	70/30	не оконцован
KOC-LSM-FCT-FBT-1/2-75/25-9-1.2-0.9	1x2	75/25	не оконцован
KOC-LSM-FCT-FBT-1/2-80/20-9-1.2-0.9	1x2	80/20	не оконцован
KOC-LSM-FCT-FBT-1/2-85/15-9-1.2-0.9	1x2	85/15	не оконцован
KOC-LSM-FCT-FBT-1/2-90/10-9-1.2-0.9	1x2	90/10	не оконцован
KOC-LSM-FCT-FBT-1/2-95/05-9-1.2-0.9	1x2	95/05	не оконцован
KOC-LSM-FCT-FBT-1/2-97/03-9-1.2-0.9	1x2	97/03	не оконцован

## ХАРАКТЕРИСТИКИ

Тип делителя .....	▶ Сплавной
Корпус .....	▶ Безкорпусный
Кратность деления .....	▶ 1 x 2
Соотношение деления .....	▶ 50/50, 55/45 ... 97/3
Рабочий диапазон длин волн, нм .....	▶ 1310/1550
Оконцевание выводов разветвителя оптическими разъемами типа .....	▶ Неоконцованный
Выходы изготовлены из кабеля диаметром, мм .....	▶ 0,9
Выходы изготовлены из кабеля длиной, м .....	▶ 1
Выходы изготовлены с волокном .....	▶ G.652

# 2

## ВНУТРИ- ОБЪЕКТОВЫЕ КАБЕЛИ И КРОССЫ

## ОПТИЧЕСКИЙ ВНУТРИОБЪЕКТОВЫЙ КАБЕЛЬ

Внутриобъектовые оптические кабели применяются внутри помещений, в условиях, когда требуется дополнительная гибкость и защита: для изготовления патч-кордов и тестовых шнуров, для организации соединений в патч-панелях, для прокладки до рабочего места. Используется на коротких расстояниях. Подходит для оконцевания разъемами и как межблочный кабель для организации межсоединений.

Конструктивные особенности:

- Небольшая ёмкость – 1 или 2 оптических волокна.
- Оптическое волокно в буферном покрытии 900 мкм.
- Силовой элемент – плотная оплетка из арамидных нитей обеспечивает стойкость к сжатию, сдавливанию и продольному растяжению.
- Наружная оболочка из безгалогенного компаунда, не распространяющего горение при групповой прокладке.
- Повышенная гибкость – для удобства прокладки и прохождения геометрически сложных участков кабельной трассы.
- Отсутствие металлических элементов. Что исключает необходимость решения вопросов электромагнитной совместимости и электробезопасности применения этих кабелей.

# ВОЛОКНО В БУФЕРНОМ ПОКРЫТИИ

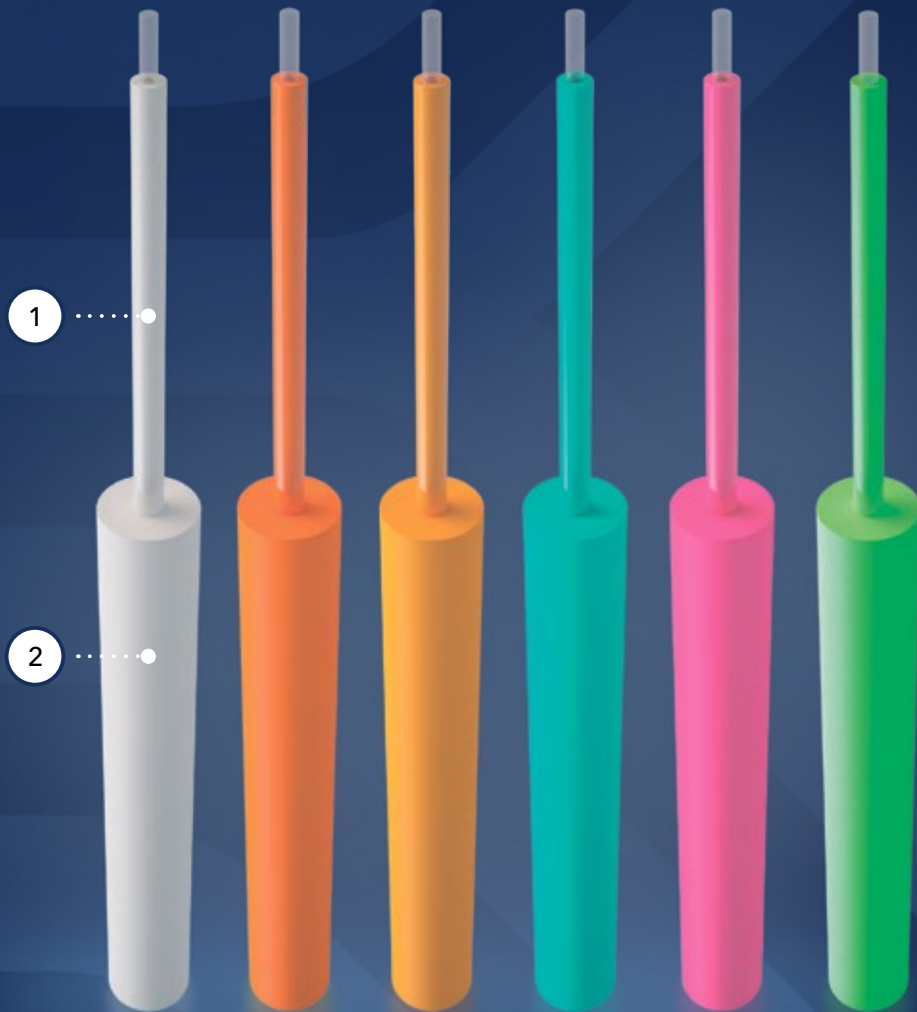

## КОНСТРУКЦИЯ

1. Оптическое волокно одномодовое или многомодовое
2. Внешняя оболочка: малодымный безгалогенный компаунд, не распространяющий горение

Пример артикула	<b>KOC-B-0.9-1xG.657.A1-нг(A)-HF</b>	<b>KOC-B-0.9-1xG.657.A2-нг(A)-HF</b>	<b>KOC-B-0.9-1xG.652.D-нг(A)-HF</b>	<b>KOC-B-0.9-1x62.5-нг(A)-HF</b>
Кол-во ОВ	1	1	1	1
Тип волокна	G.657.A1 (9/125)	G.657.A2 (9/125)	G.652.D (9/125)	OM1 (62.5/125)
Цвет оболочки	белый	белый	желтый	оранжевый
Диаметр, мм	0,9±0,1	0,9±0,1	0,9±0,1	0,9±0,1
Вес, кг/км	1,2±1	1,2±1	1,2±1	1,2±1
Стандарт. намотка, км	10	10	10	10

Пример артикула	<b>KOC-B-0.9-1x50-нг(A)-HF</b>	<b>KOC-B-0.9-1x503-нг(A)-HF</b>	<b>KOC-B-0.9-1x504-нг(A)-HF</b>	<b>KOC-B-0.9-1x505-нг(A)-HF</b>
Кол-во ОВ	1	1	1	1
Тип волокна	OM2 (50/125)	OM3 (50/125)	OM4 (50/125)	OM5 (50/125)
Цвет оболочки	оранжевый	аква	маджента	салатовый
Диаметр, мм	0,9±0,1	0,9±0,1	0,9±0,1	0,9±0,1
Вес, кг/км	1,2±1	1,2±1	1,2±1	1,2±1
Стандарт. намотка, км	10	10	10	10

## ХАРАКТЕРИСТИКИ

Минимальный радиус изгиба (не менее), наружных диаметров кабеля	▶ 10
Рабочая температура, °C	▶ -40 ... +70
Температура монтажа, °C	▶ -10 ... +50
Температура транспортировки и хранения, °C	▶ -50 ... +50
Срок гарантии, не менее, лет, со дня отгрузки потребителю	▶ 1
Срок службы (не менее), лет	▶ 15
Коэффициент затухания на длине волны 1310 нм, дБ/км, не более (для волокон G.652.D / G.657.A1 / G.657.A2)	▶ 0,36
Коэффициент затухания на длине волны 1550 нм, дБ/км, не более (для волокон G.652.D / G.657.A1 / G.657.A2)	▶ 0,22
Коэффициент затухания на длине волны 850 нм, дБ/км, не более (для волокна OM1)	▶ 3,5
Коэффициент затухания на длине волны 1300 нм, дБ/км, не более (для волокна OM1)	▶ 0,9
Коэффициент затухания на длине волны 850 нм, дБ/км, не более (для волокон OM2, OM3, OM4, OM5)	▶ 2,5
Коэффициент затухания на длине волны 1300 нм, дБ/км, не более (для волокон OM2, OM3, OM4, OM5)	▶ 0,8



Отличное решение для коротких расстояний внутри помещений



Высокая гибкость



Волокно в буферном покрытии 900 мкм



Удобен для оконцевания коннекторами



Применяется для изготовления пиг-тейлов и тестовых шнуров



Оболочка из малодымного безгалогенного компаунда, не распространяющего горение



Полностью диэлектрическая конструкция

# СИМПЛЕКС

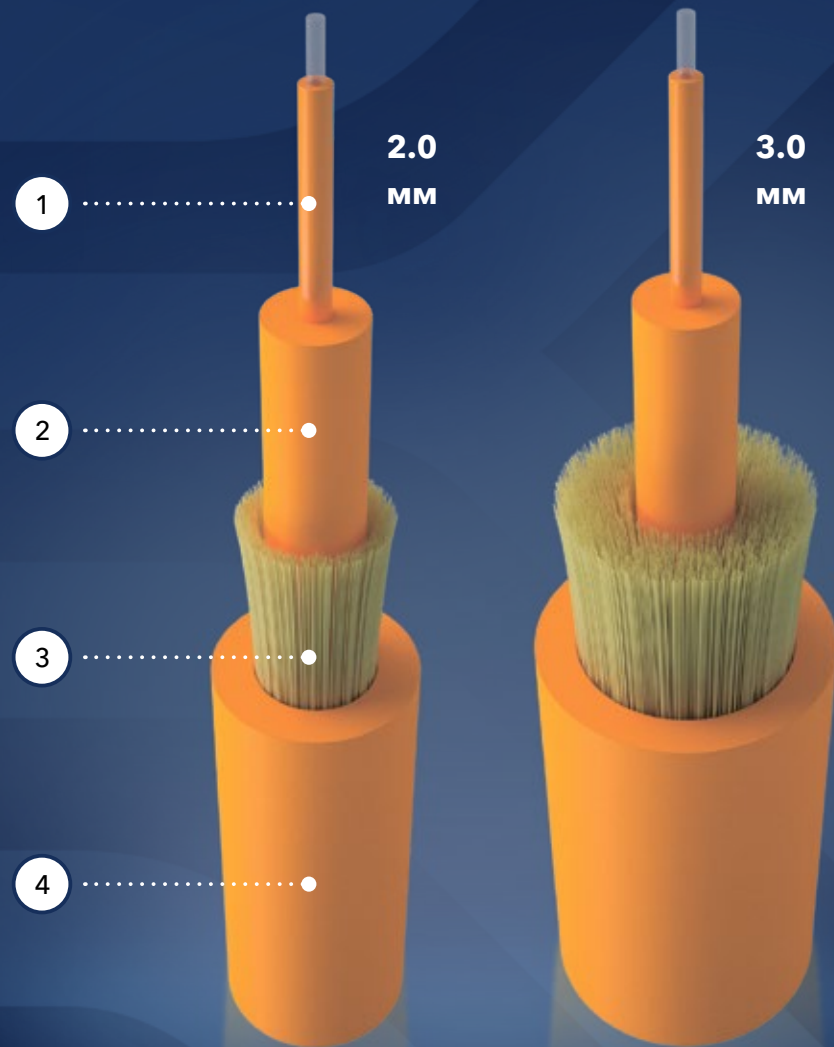

## КОНСТРУКЦИЯ

1. Оптическое волокно одномодовое или многомодовое
2. Защитное покрытие волокна: плотный буфер из малодымного безгалогенного компаунда, не распространяющего горение
3. Упрочняющие элементы: защитный покров из арамидных нитей
4. Внешняя оболочка из малодымного безгалогенного компаунда, не распространяющего горение

Пример артикула	KOC-C-2.0-1xG.657.A1-нг(A)-HF	KOC-C-2.0-1xG.657.A2-нг(A)-HF	KOC-C-2.0-1xG.652.D-нг(A)-HF	KOC-C-2.0-1x62.5-нг(A)-HF
Кол-во ОВ	1	1	1	1
Тип волокна	G.657.A1 (9/125)	G.657.A2 (9/125)	G.652.D (9/125)	OM1 (62.5/125)
Цвет оболочки	белый	белый	желтый	оранжевый
Диаметр, мм	1,8±0,15	1,8±0,15	1,8±0,15	1,8±0,15
Вес, кг/км	4,1±1	4,1±1	4,1±1	4,1±1
Стандарт. намотка, км	3	3	3	3

Пример артикула	KOC-C-3.0-1x503-нг(A)-HF	KOC-C-3.0-1x503-нг(A)-HF	KOC-C-3.0-1x504-нг(A)-HF	KOC-C-3.0-1x505-нг(A)-HF
Кол-во ОВ	1	1	1	1
Тип волокна	OM2 (50/125)	OM3 (50/125)	OM4 (50/125)	OM5 (50/125)
Цвет оболочки	оранжевый	аква	маджента	салатовый
Диаметр, мм	2,8±0,15	2,8±0,15	2,8±0,15	2,8±0,15
Вес, кг/км	7,8±1	7,8±1	7,8±1	7,8±1
Стандарт. намотка, км	3	3	3	3

## ХАРАКТЕРИСТИКИ

Допустимая раздавливающая нагрузка (не менее), кН/100 мм	▶ 0,5
Допустимая растягивающая нагрузка (монтаж), Н	▶ 180
Допустимая растягивающая нагрузка (эксплуатация), Н	▶ 150
Минимальный радиус изгиба (не менее), наружных диаметров кабеля	▶ 10
Рабочая температура, °С	▶ -40 ... +70
Температура монтажа, °С	▶ -10 ... +50
Температура транспортировки и хранения, °С	▶ -50 ... +50
Срок гарантии, не менее, лет, со дня отгрузки потребителю	▶ 1
Срок службы (не менее), лет	▶ 25
Допустимое ударное воздействие с начальной энергией, Дж	▶ 1
Коэффициент затухания на длине волны 1310 нм, дБ/км, не более (для волокон G.652.D / G.657.A1 / G.657.A2)	▶ 0,36
Коэффициент затухания на длине волны 1550 нм, дБ/км, не более (для волокон G.652.D / G.657.A1 / G.657.A2)	▶ 0,22
Коэффициент затухания на длине волны 850 нм, дБ/км, не более (для волокна OM1)	▶ 3,5
Коэффициент затухания на длине волны 1300 нм, дБ/км, не более (для волокна OM1)	▶ 0,9
Коэффициент затухания на длине волны 850 нм, дБ/км, не более (для волокон OM2, OM3, OM4, OM5)	▶ 2,5
Коэффициент затухания на длине волны 1300 нм, дБ/км, не более (для волокон OM2, OM3, OM4, OM5)	▶ 0,8



Отличное решение для коротких расстояний внутри помещений



Высокая гибкость



Волокно в буферном покрытии 900 мкм



Удобен для оконцевания коннекторами



Применяется для изготовления оптических патч-кордов



Оболочка из малодымного безгалогенного компаунда, не распространяющего горение



Полностью диэлектрическая конструкция

# ДУПЛЕКС

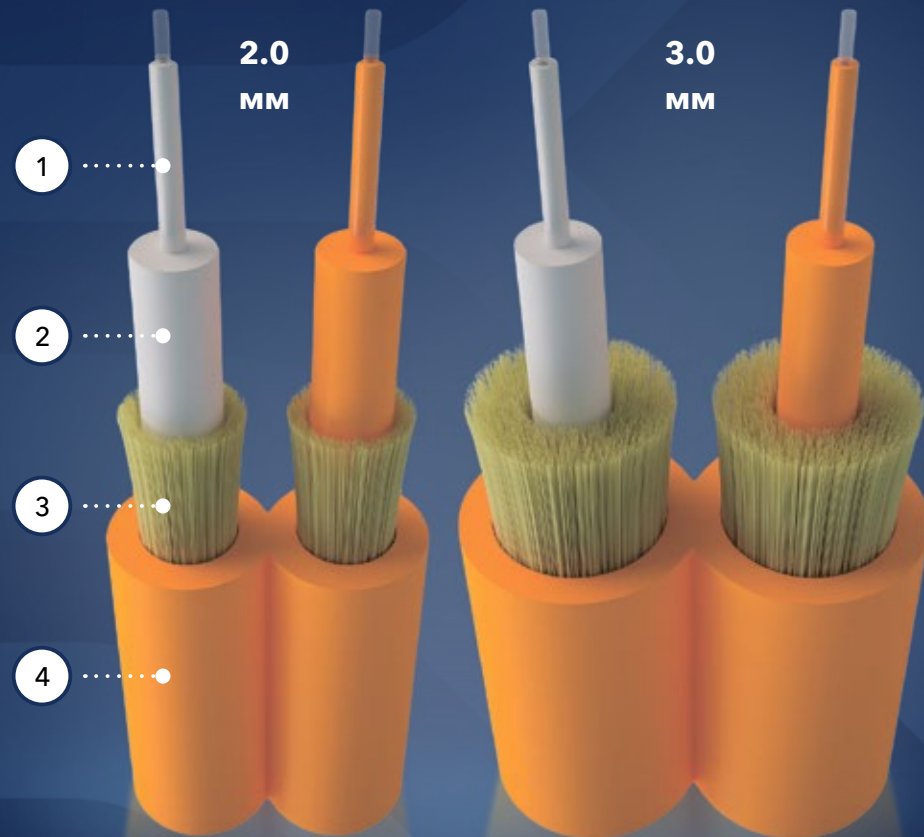

## КОНСТРУКЦИЯ

1. Оптическое волокно одномодовое или многомодовое
2. Защитное покрытие волокна: плотный буфер из малодымного безгалогенного компаунда, не распространяющего горение
3. Упрочняющие элементы: защитный покров из арамидных нитей
4. Внешняя оболочка из малодымного безгалогенного компаунда, не распространяющего горение

Пример артикула	КОС-Д-2.0- 2xG.657.A1-нг(A)-HF	КОС-Д-2.0- 2xG.657.A2-нг(A)-HF	КОС-Д-2.0- 2xG.652.D-нг(A)-HF	КОС-Д-2.0- 2xG.625-нг(A)-HF
Кол-во ОВ	2	2	2	2
Тип волокна	G.657.A1 (9/125)	G.657.A2 (9/125)	G.652.D (9/125)	OM1 (62,5/125)
Цвет оболочки	белый	белый	желтый	оранжевый
Диаметр, мм	(1,8×3,8)±0,15	(1,8×3,8)±0,15	(1,8×3,8)±0,15	(1,8×3,8)±0,15
Вес, кг/км	7,7±1	7,7±1	7,7±1	7,7±1
Стандарт. намотка, км	2	2	2	2

Пример артикула	КОС-Д-3.0- 2x50-нг(A)-HF	КОС-Д-3.0- 2x503-нг(A)-HF	КОС-Д-3.0- 2x504-нг(A)-HF	КОС-Д-3.0- 2x505-нг(A)-HF
Кол-во ОВ	2	2	2	2
Тип волокна	OM2 (50/125)	OM3 (50/125)	OM4 (50/125)	OM5 (50/125)
Цвет оболочки	оранжевый	аква	маджента	салатовый
Диаметр, мм	(2,8×5,8)±0,15	(2,8×5,8)±0,15	(2,8×5,8)±0,15	(2,8×5,8)±0,15
Вес, кг/км	13,2±1	13,2±1	13,2±1	13,2±1
Стандарт. намотка, км	1,5	1,5	1,5	1,5

## ХАРАКТЕРИСТИКИ

Допустимая раздавливающая нагрузка (не менее), кН/100 мм	▶ 0,5
Допустимая растягивающая нагрузка (монтаж), Н	▶ 180
Допустимая растягивающая нагрузка (эксплуатация), Н	▶ 150
Минимальный радиус изгиба (не менее), наружных диаметров кабеля	▶ 10
Рабочая температура, °С	▶ -40 ... +70
Температура монтажа, °С	▶ -10 ... +50
Температура транспортировки и хранения, °С	▶ -50 ... +50
Срок гарантии, не менее, лет, со дня отгрузки потребителю	▶ 1
Срок службы (не менее), лет	▶ 25
Допустимое ударное воздействие с начальной энергией, Дж	▶ 1
Коэффициент затухания на длине волны 1310 нм, дБ/км, не более (для волокон G.652.D / G.657.A1 / G.657.A2)	▶ 0,36
Коэффициент затухания на длине волны 1550 нм, дБ/км, не более (для волокон G.652.D / G.657.A1 / G.657.A2)	▶ 0,22
Коэффициент затухания на длине волны 850 нм, дБ/км, не более (для волокна OM1)	▶ 3,5
Коэффициент затухания на длине волны 1300 нм, дБ/км, не более (для волокна OM1)	▶ 0,9
Коэффициент затухания на длине волны 850 нм, дБ/км, не более (для волокон OM2, OM3, OM4, OM5)	▶ 2,5
Коэффициент затухания на длине волны 1300 нм, дБ/км, не более (для волокон OM2, OM3, OM4, OM5)	▶ 0,8



Отличное решение для коротких расстояний внутри помещений



Сдвоенная конструкция с минимальными потерями на изгибах малого радиуса



Волокно в буферном покрытии 900 мкм



Удобен для оконцевания коннекторами



Применяется для изготовления оптических патч-кордов



Оболочка из малодымного безгалогенного компаунда, не распространяющего горение



Полностью диэлектрическая конструкция

# БРЕКАУТ

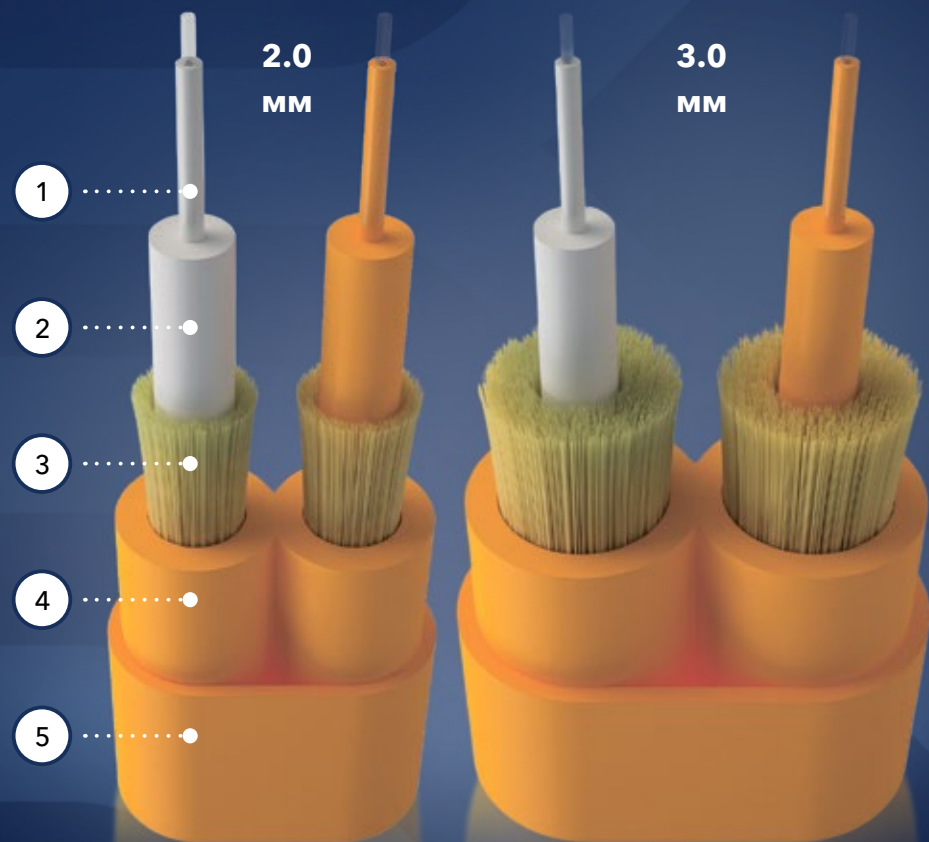

## КОНСТРУКЦИЯ

1. Оптическое волокно одномодовое или многомодовое
2. Защитное покрытие волокна: плотный буфер из малодымного безгалогенного компаунда, не распространяющего горение
3. Упрочняющие элементы: защитный покров из арамидных нитей
4. Промежуточная оболочка из малодымного безгалогенного компаунда, не распространяющего горение
5. Внешняя оболочка из малодымного безгалогенного компаунда, не распространяющего горение

Пример артикула	КОС-БР-В-4.0-6.8-2xG.657.A1-нг(A)-HF	КОС-БР-В-4.0-6.8-2xG.657.A2-нг(A)-HF	КОС-БР-В-4.0-6.8-2xG.652.D-нг(A)-HF	КОС-БР-В-4.0-6.8-2x62.5-нг(A)-HF
Кол-во ОВ	2	2	2	2
Тип волокна	G.657.A1 (9/125)	G.657.A2 (9/125)	G.652.D (9/125)	OM1 (62.5/125)
Цвет оболочки	белый	белый	желтый	оранжевый
Диаметр, мм	(2,4×4,5)±0,2	(2,4×4,5)±0,2	(2,4×4,5)±0,2	(2,4×4,5)±0,2
Вес, кг/км	12±1	12±1	12±1	12±1
Стандарт. намотка, км	1	1	1	1
Пример артикула	КОС-БР-В-4.0-6.8-2x50-нг(A)-HF	КОС-БР-В-4.0-6.8-2x503-нг(A)-HF	КОС-БР-В-4.0-6.8-2x504-нг(A)-HF	КОС-БР-В-4.0-6.8-2x505-нг(A)-HF
Кол-во ОВ	2	2	2	2
Тип волокна	OM2 (50/125)	OM3 (50/125)	OM4 (50/125)	OM5 (50/125)
Цвет оболочки	оранжевый	аква	маджента	салатовый
Диаметр, мм	(4×6,8)±0,2	(4×6,8)±0,2	(4×6,8)±0,2	(4×6,8)±0,2
Вес, кг/км	31,6±1	31,6±1	31,6±1	31,6±1
Стандарт. намотка, км	1	1	1	1

## ХАРАКТЕРИСТИКИ

Допустимая раздавливающая нагрузка (не менее), кН/100 мм	▶ 0,5
Допустимая растягивающая нагрузка (монтаж), Н	▶ 180
Допустимая растягивающая нагрузка (эксплуатация), Н	▶ 150
Минимальный радиус изгиба (не менее), наружных диаметров кабеля	▶ 10
Рабочая температура, °С	▶ -40 ... +70
Температура монтажа, °С	▶ -10 ... +50
Температура транспортировки и хранения, °С	▶ -50 ... +50
Срок гарантии, не менее, лет, со дня отгрузки потребителю	▶ 1
Срок службы (не менее), лет	▶ 25
Допустимое ударное воздействие с начальной энергией, Дж	▶ 1
Коэффициент затухания на длине волны 1310 нм, дБ/км, не более (для волокон G.652.D / G.657.A1 / G.657.A2)	▶ 0,36
Коэффициент затухания на длине волны 1550 нм, дБ/км, не более (для волокон G.652.D / G.657.A1 / G.657.A2)	▶ 0,22
Коэффициент затухания на длине волны 850 нм, дБ/км, не более (для волокна OM1)	▶ 3,5
Коэффициент затухания на длине волны 1300 нм, дБ/км, не более (для волокна OM1)	▶ 0,9
Коэффициент затухания на длине волны 850 нм, дБ/км, не более (для волокон OM2, OM3, OM4, OM5)	▶ 2,5
Коэффициент затухания на длине волны 1300 нм, дБ/км, не более (для волокон OM2, OM3, OM4, OM5)	▶ 0,8



Отличное решение для коротких расстояний внутри помещений



Сдвоенная конструкция с минимальными потерями на изгибах малого радиуса



Волокно в буферном покрытии 900 мкм



Удобен для оконцевания коннекторами



Применяется для изготовления оптических патч-кордов



Оболочка из малодымного безгалогенного компаунда, не распространяющего горение



Полностью диэлектрическая конструкция

# БРЕКАУТ ПОД СБОРКИ ДЛЯ СОТОВЫХ ВЫШЕК



## КОНСТРУКЦИЯ

1. Оптическое волокно одномодовое или многомодовое
2. Защитное покрытие волокна: плотный буфер из малодымного безгалогенного компаунда, не распространяющего горение
3. Упрочняющие элементы: защитный покров из арамидных нитей
4. Кордель (кордельный наполнитель из безгалогенного компаунда не распространяющего горение и упрочняющей нити)
5. Оболочка из малодымного безгалогенного компаунда, не распространяющего горение
6. Внешняя оболочка из малодымного безгалогенного компаунда, не распространяющего горение

Пример артикула:	KOC-БР-К-7.0-2(2x1) G.657.A1-нг(A)-HF	KOC-БР-К-7.0-2(2x1) OM1(62.5/125)-нг(A)-HF	KOC-БР-К-7.0-2(2x1) OM2(50/125)-нг(A)-HF
Кол-во ОВ	2	2	2
Тип волокна	G.657.A1 (9/125)	OM1 (62.5/125)	OM2 (50/125)
Цвет оболочки	белый	оранжевый	оранжевый
Диаметр, мм	7±0,2	7±0,2	7±0,2
Вес, кг/км	47,3±1	47,3±1	47,3±1
Стандарт. намотка, км	1,5	1,5	1,5

Пример артикула:	KOC-БР-К-7.0-2(2x1) OM3(50/125)-нг(A)-HF	KOC-БР-К-7.0-2(2x1) OM4(50/125)-нг(A)-HF
Кол-во ОВ	2	2
Тип волокна	OM3 (50/125)	OM4 (50/125)
Цвет оболочки	аква	маджента
Диаметр, мм	7±0,2	7±0,2
Вес, кг/км	47,3±1	47,3±1
Стандарт. намотка, км	1,5	1,5

## ХАРАКТЕРИСТИКИ

Допустимая раздавливающая нагрузка (не менее), кН/100 мм	▶ 0,5
Допустимая растягивающая нагрузка (монтаж), Н	▶ 900
Допустимая растягивающая нагрузка (эксплуатация), Н	▶ 600
Минимальный радиус изгиба (не менее), наружных диаметров кабеля	▶ 10
Рабочая температура, °С	▶ -40 ... +70
Температура монтажа, °С	▶ -10 ... +50
Температура транспортировки и хранения, °С	▶ -50 ... +50
Срок гарантии, не менее, лет, со дня отгрузки потребителю	▶ 1
Срок службы (не менее), лет	▶ 25
Допустимое ударное воздействие с начальной энергией, Дж	▶ 1
Коэффициент затухания на длине волны 1310 нм, дБ/км, не более (для волокон G.652.D / G.657.A1 / G.657.A2)	▶ 0,36
Коэффициент затухания на длине волны 1550 нм, дБ/км, не более (для волокон G.652.D / G.657.A1 / G.657.A2)	▶ 0,22
Коэффициент затухания на длине волны 850 нм, дБ/км, не более (для волокна OM1)	▶ 3,5
Коэффициент затухания на длине волны 1300 нм, дБ/км, не более (для волокна OM1)	▶ 0,9
Коэффициент затухания на длине волны 850 нм, дБ/км, не более (для волокон OM2, OM3, OM4, OM5)	▶ 2,5
Коэффициент затухания на длине волны 1300 нм, дБ/км, не более (для волокон OM2, OM3, OM4, OM5)	▶ 0,8



Высокая гибкость



Волокно в буферном покрытии 900 мкм



Удобен для оконцевания коннекторами



Применяется для изготовления оптических патч-кордов



Оболочка из малодымного безгалогенного компаунда, не распространяющего горение



Полностью диэлектрическая конструкция

# ОПТИЧЕСКИЙ РАСПРЕДЕЛИТЕЛЬНЫЙ КАБЕЛЬ

Распределительные оптические кабели применяются для построения локальных и структурированных кабельных систем, для организации магистральной подсистемы здания (или зданий).

Конструктивные особенности:

- Оптическое волокно в буферном покрытии 900 мкм.
- Наружная оболочка из безгалогенного компаунда, не распространяющего горение при групповой прокладке.
- Повышенная гибкость – для удобства прокладки и прохождения геометрически сложных участков кабельной трассы.
- Отсутствие металлических элементов. Что исключает необходимость решения вопросов электромагнитной совместимости и электробезопасности применения этих кабелей.

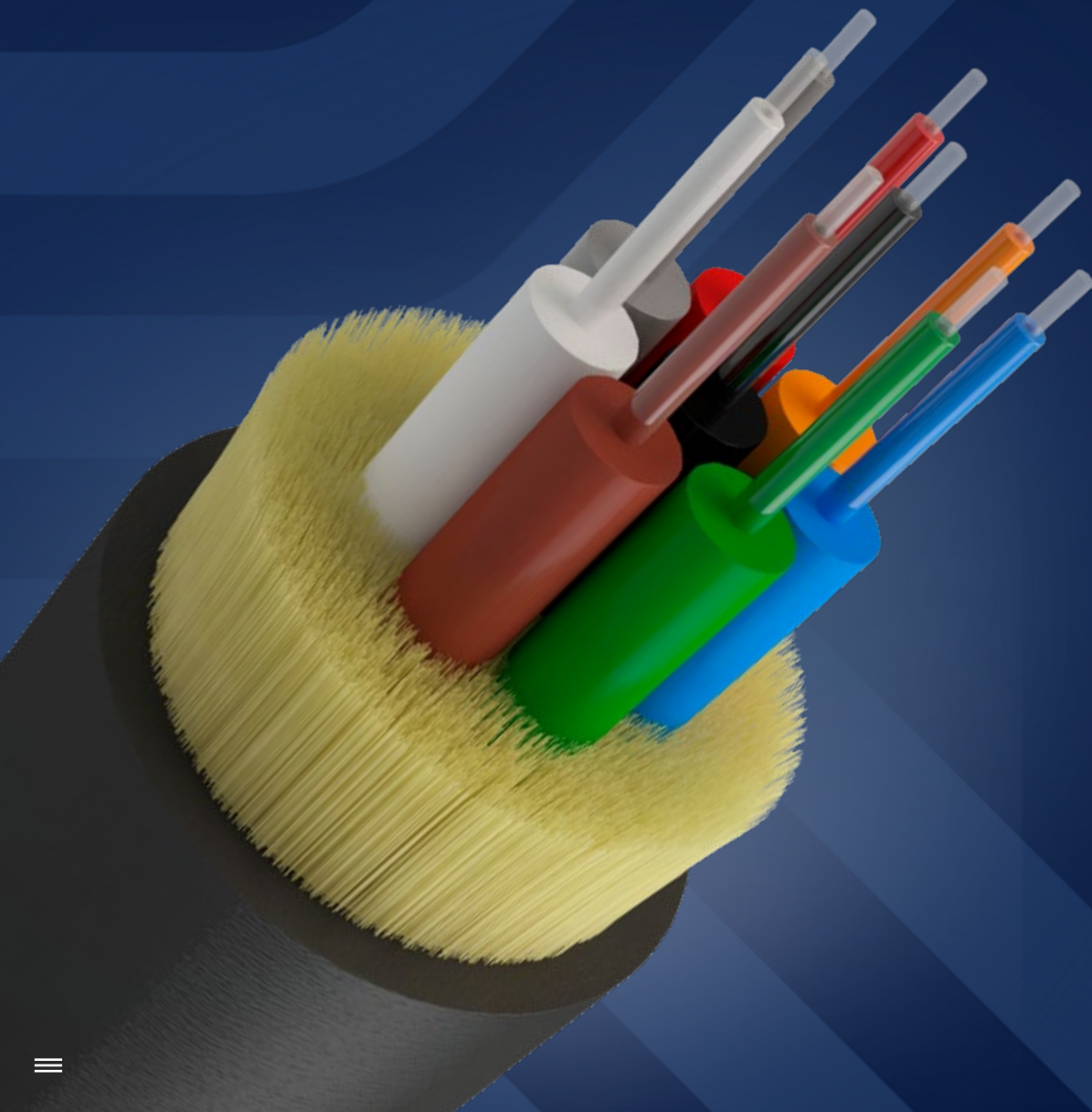

# ДИСТРИБЬЮШН ДЛЯ ВНУТРЕННЕЙ ПРОКЛАДКИ



## КОНСТРУКЦИЯ

1. Оптическое волокно одномодовое или многомодовое
2. Защитное покрытие волокна: плотный буфер из малодымного безгалогенного компаунда, не распространяющего горение
3. Упрочняющие элементы: защитный покров из арамидных нитей
4. Внешняя оболочка из малодымного безгалогенного компаунда, не распространяющего горение

Пример артикула:

	КОС-ДН-В- 2xG.652.D-нг(A)-HF	КОС-ДН-В- 4xG.652.D-нг(A)-HF	КОС-ДН-В- 6x62.5-нг(A)-HF	КОС-ДН-В- 8x50-нг(A)-HF
Кол-во ОВ	2	4	6	8
Тип волокна	G.652.D (9/125)	G.652.D (9/125)	OM1 (62.5/125)	OM2 (50/125)
Цвет оболочки	желтый	желтый	оранжевый	оранжевый
Диаметр, мм	4	4,3	4,8	5,2
Вес, кг/км	14,3±1	16,4±1	25±1	26,6±1
Макс. нагрузка, монтаж, Н	900	900	1500	1500
Макс. нагрузка, эксплуатация, Н	600	600	900	900
Стандартная намотка, км	3	3	2	2

Пример артикула:

	КОС-ДН-В- 12x503-нг(A)-HF	КОС-ДН-В- 16x504-нг(A)-HF	КОС-ДН-В- 24x504-нг(A)-HF	КОС-ДН-В- 24x505-нг(A)-HF
Кол-во ОВ	12	16	24	24
Тип волокна	OM3 (50/125)	OM4 (50/125)	OM4 (50/125)	OM5 (50/125)
Цвет оболочки	аква	маджента	маджента	салатовый
Диаметр, мм	5,8	7,8	8,5	8,5
Вес, кг/км	32±1	50±1	59,7±1	59,7±1
Доп. нагрузка (монтаж), Н	1500	1500	1500	1500
Доп. нагрузка (эксплуатация), Н	900	900	900	900
Стандартная намотка, км	1,5	1	1	1

## ХАРАКТЕРИСТИКИ

Допустимая раздавливающая нагрузка (не менее), кН/100 мм	▶ 0,5
Минимальный радиус изгиба (не менее), наружных диаметров кабеля	▶ 10
Рабочая температура, °С	▶ -40 ... +70
Температура монтажа, °С	▶ -10 ... +50
Температура транспортировки и хранения, °С	▶ -50 ... +50
Срок гарантии, не менее, лет, со дня отгрузки потребителю	▶ 1
Срок службы (не менее), лет	▶ 25
Допустимое ударное воздействие с начальной энергией, Дж	▶ 3
Коэффициент затухания на длине волны 1310 нм, дБ/км, не более (для волокон G.652.D)	▶ 0,36
Коэффициент затухания на длине волны 1550 нм, дБ/км, не более (для волокон G.652.D)	▶ 0,22
Коэффициент затухания на длине волны 850 нм, дБ/км, не более (для волокна OM1)	▶ 3,5
Коэффициент затухания на длине волны 1300 нм, дБ/км, не более (для волокна OM1)	▶ 0,9
Коэффициент затухания на длине волны 850 нм, дБ/км, не более (для волокон OM2, OM3, OM4, OM5)	▶ 2,5
Коэффициент затухания на длине волны 1300 нм, дБ/км, не более (для волокон OM2, OM3, OM4, OM5)	▶ 0,8



Отличное решение для офисов и дата-центров



Волокно в буферном покрытии 900 мкм



Удобен для оконцевания коннекторами



Упрочняющий силовой элемент — арамидные нити



Оболочка из малодымного безгалогенного компаунда, не распространяющего горение



Полностью диэлектрическая конструкция

# ДИСТРИБЬЮШН УНИВЕРСАЛЬНЫЙ



## КОНСТРУКЦИЯ

1. Оптическое волокно одномодовое или многомодовое
2. Защитное покрытие волокна: плотный буфер из малодымного безгалогенного компаунда, не распространяющего горение
3. Упрочняющие элементы: защитный покров из арамидных нитей
4. Внешняя оболочка из малодымного безгалогенного компаунда, не распространяющего горение

Пример артикула:	КОС-ДН-В- 2xG.652.D-нг(A)-HF	КОС-ДН-В- 4xG.652.D-нг(A)-HF	КОС-ДН-В- 6x62.5-нг(A)-HF	КОС-ДН-В- 8x50-нг(A)-HF
Кол-во ОВ	2	4	6	8
Тип волокна	G.652.D (9/125)	G.652.D (9/125)	OM1 (62.5/125)	OM2 (50/125)
Цвет оболочки	желтый	желтый	оранжевый	оранжевый
Диаметр, мм	4	4,3	4,8	5,2
Вес, кг/км	14,3±1	16,4±1	25±1	26,6±1
Макс. нагрузка, монтаж, Н	900	900	1500	1500
Макс. нагрузка, эксплуатация, Н	600	600	900	900
Стандартная намотка, км	3	3	2	2

Пример артикула:	КОС-ДН-В- 12x503-нг(A)-HF	КОС-ДН-В- 16x504-нг(A)-HF	КОС-ДН-В- 24x504-нг(A)-HF	КОС-ДН-В- 24x505-нг(A)-HF
Кол-во ОВ	12	16	24	24
Тип волокна	OM3 (50/125)	OM4 (50/125)	OM4 (50/125)	OM5 (50/125)
Цвет оболочки	аква	маджента	маджента	салатовый
Диаметр, мм	5,8	7,8	8,5	8,5
Вес, кг/км	32±1	50±1	59,7±1	59,7±1
Доп. нагрузка (монтаж), Н	1500	1500	1500	1500
Доп. нагрузка (эксплуатация), Н	900	900	900	900
Стандартная намотка, км	1,5	1	1	1

## ХАРАКТЕРИСТИКИ

Допустимая раздавливающая нагрузка (не менее), кН/100 мм	▶ 0,5
Минимальный радиус изгиба (не менее), наружных диаметров кабеля	▶ 10
Рабочая температура, °С	▶ -40 ... +70
Температура монтажа, °С	▶ -10 ... +50
Температура транспортировки и хранения, °С	▶ -50 ... +50
Срок гарантии, не менее, лет, со дня отгрузки потребителю	▶ 1
Срок службы (не менее), лет	▶ 25
Допустимое ударное воздействие с начальной энергией, Дж	▶ 3
Коэффициент затухания на длине волны 1310 нм, дБ/км, не более (для волокон G.652.D)	▶ 0,36
Коэффициент затухания на длине волны 1550 нм, дБ/км, не более (для волокон G.652.D)	▶ 0,22
Коэффициент затухания на длине волны 850 нм, дБ/км, не более (для волокна OM1)	▶ 3,5
Коэффициент затухания на длине волны 1300 нм, дБ/км, не более (для волокна OM1)	▶ 0,9
Коэффициент затухания на длине волны 850 нм, дБ/км, не более (для волокон OM2, OM3, OM4, OM5)	▶ 2,5
Коэффициент затухания на длине волны 1300 нм, дБ/км, не более (для волокон OM2, OM3, OM4, OM5)	▶ 0,8



Отличное решение для офисов и дата-центров



Волокно в буферном покрытии 900 мкм



Удобен для оконцевания коннекторами



Внешняя оболочка устойчива к УФ



Подходит для внешней и внутренней прокладки



Оболочка из малодымного безгалогенного компаунда, не распространяющего горение



Полностью диэлектрическая конструкция

# ДИСТРИБЬЮШН PREMIUM С МИКРОМОДУЛЯМИ



- 1
- 2
- 3
- 4

## КОНСТРУКЦИЯ

1. Оптическое волокно одномодовое или многомодовое
2. Оптический модуль из малодымного безгалогенного компаунда, не распространяющего горение
3. Упрочняющие элементы: защитный покров из арамидных нитей
4. Внешняя оболочка из малодымного безгалогенного компаунда, не распространяющего горение

Пример артикула:	<b>КОС-ДН-ПМ-32(4x8) G.657.A1-нг(A)-HF</b>	<b>КОС-ДН-ПМ-32(4x8) G.657.A2-нг(A)-HF</b>	<b>КОС-ДН-ПМ-64(8x8) OM1(62.5/125)-нг(A)-HF</b>	<b>КОС-ДН-ПМ-48(4x12) OM2(50/125)-нг(A)-HF</b>
Кол-во ОВ	32(4x8)	32(4x8)	36(3x12)	48(4x12)
Тип волокна	G.657.A1 (9/125)	G.657.A2 (9/125)	OM1 (62.5/125)	OM2 (50/125)
Диаметр, мм	8,5	8,5	8,5	8,5
Вес, кг/км	54±1	54±1	53±1	55±1
Стандарт. намотка, км	1	1	1	1

Пример артикула:	<b>КОС-ДН-ПМ-36(3x12) OM3(50/125)-нг(A)-HF</b>	<b>КОС-ДН-ПМ-72(6x12) OM4(50/125)-нг(A)-HF</b>	<b>КОС-ДН-ПМ-96(8x12) OM5(50/125)-нг(A)-HF</b>
Кол-во ОВ	64(8x8)	72(6x12)	96(8x12)
Тип волокна	OM3 (50/125)	OM4 (50/125)	OM5 (50/125)
Диаметр, мм	9	9	9
Вес, кг/км	62±1	60±1	64±1
Стандарт. намотка, км	1	1	1

## ХАРАКТЕРИСТИКИ

Допустимая раздавливающая нагрузка (не менее), кН/100 мм	▶ 0,5
Допустимая растягивающая нагрузка (монтаж), Н	▶ 1500
Допустимая растягивающая нагрузка (эксплуатация), Н	▶ 900
Минимальный радиус изгиба (не менее), наружных диаметров кабеля	▶ 10
Рабочая температура, °С	▶ -40 ... +70
Температура монтажа, °С	▶ -10 ... +50
Температура транспортировки и хранения, °С	▶ -50 ... +50
Срок гарантии, не менее, лет, со дня отгрузки потребителю	▶ 1
Срок службы (не менее), лет	▶ 25
Допустимое ударное воздействие с начальной энергией, Дж	▶ 3
Коэффициент затухания на длине волны 1310 нм, дБ/км, не более (для волокон G.652.D)	▶ 0,36
Коэффициент затухания на длине волны 1550 нм, дБ/км, не более (для волокон G.652.D)	▶ 0,22
Коэффициент затухания на длине волны 850 нм, дБ/км, не более (для волокна OM1)	▶ 3,5
Коэффициент затухания на длине волны 1300 нм, дБ/км, не более (для волокна OM1)	▶ 0,9
Коэффициент затухания на длине волны 850 нм, дБ/км, не более (для волокон OM2, OM3, OM4, OM5)	▶ 2,5
Коэффициент затухания на длине волны 1300 нм, дБ/км, не более (для волокон OM2, OM3, OM4, OM5)	▶ 0,8



Отличное решение для офисов и дата-центров



Многомодульная конструкция



Внешняя оболочка устойчива к УФ



Подходит для внешней и внутренней прокладки



Оболочка из малодымного безгалогенного компаунда, не распространяющего горение



Безгелевая конструкция, удобен в монтаже



Полностью диэлектрическая конструкция

# RIZER

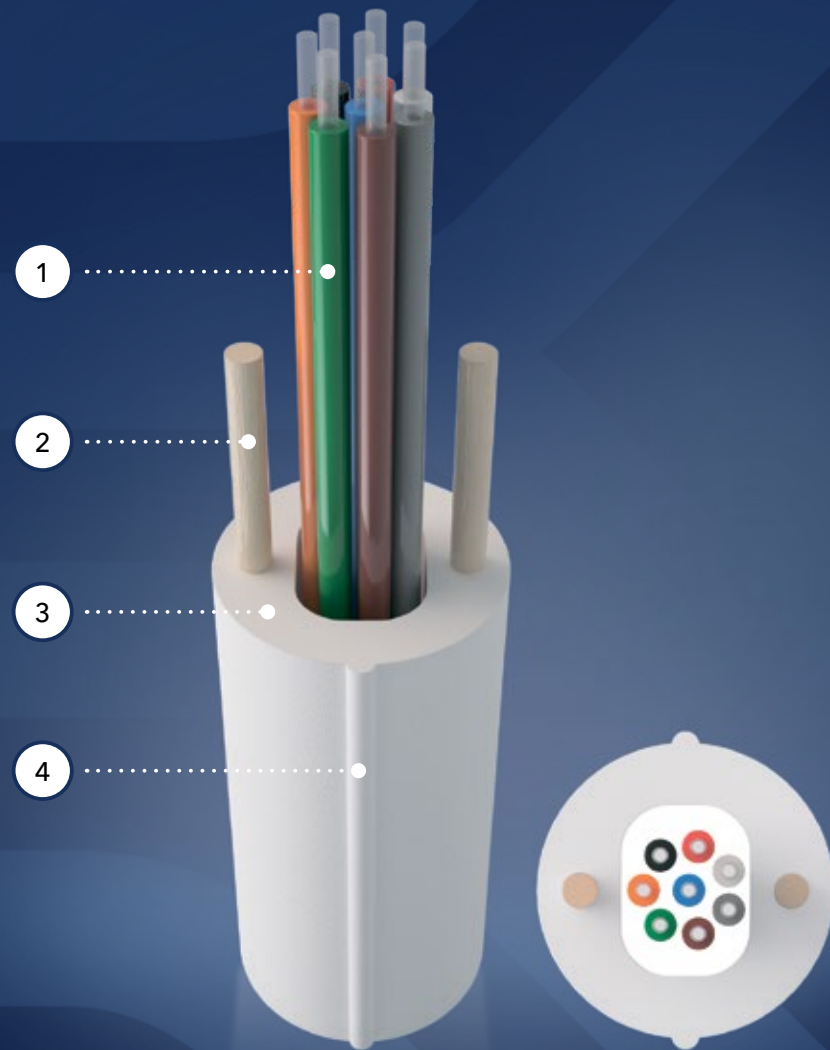

## КОНСТРУКЦИЯ

1. Оптическое волокно одномодовое или многомодовое
2. Упрочняющие элементы: усилен стеклопластиковыми прутками
3. Внешняя оболочка из малодымного безгалогенного компаунда, не распространяющего горение
4. Риски – указание места вскрытия кабеля

Пример артикула:	KOC-P-2xG.657.A1-нг(A)-HF	KOC-P-4xG.657.A1-нг(A)-HF	KOC-P-6xG.657.A1-нг(A)-HF	KOC-P-8xG.657.A1-нг(A)-HF	KOC-P-12xG.657.A1-нг(A)-HF
Кол-во ОВ	2	4	6	8	12
Тип волокна	G.657.A1 (9/125)	G.657.A1 (9/125)	G.657.A1 (9/125)	G.657.A1 (9/125)	G.657.A1 (9/125)
Диаметр, мм	6,5	6,5	6,5	8,5	8,5
Вес, кг/км	45,5±1	47,7±1	50,1±1	74,7±1	80,4±1
Намотка, км	2	2	2	1	1

Пример артикула:	KOC-P-12xG.657.A1-нг(A)-HF	KOC-P-16xG.657.A1-нг(A)-HF	KOC-P-24xG.657.A1-нг(A)-HF	KOC-P-32xG.657.A1-нг(A)-HF
Кол-во ОВ	12	16	24	32
Тип волокна	G.657.A1 (9/125)	G.657.A1 (9/125)	G.657.A1 (9/125)	G.657.A1 (9/125)
Диаметр, мм	8,5	10,3	11,7	13,1
Вес, кг/км	80,4±1	95,5±1	113,5±1	132,5±1
Намотка, км	1	1	1	1

## ХАРАКТЕРИСТИКИ

Допустимая раздавливающая нагрузка (не менее), кН/100 мм	▶ 0,8
Допустимая растягивающая нагрузка (монтаж), Н	▶ 500
Допустимая растягивающая нагрузка (эксплуатация), Н	▶ 400
Минимальный радиус изгиба (не менее), наружных диаметров кабеля	▶ 10
Рабочая температура, °С	▶ -40 ... +70
Температура монтажа, °С	▶ -10 ... +50
Температура транспортировки и хранения, °С	▶ -50 ... +50
Срок гарантии, не менее, лет, со дня отгрузки потребителю	▶ 1
Срок службы (не менее), лет	▶ 25
Допустимое ударное воздействие с начальной энергией, Дж	▶ 3
Коэффициент затухания на длине волны 1310 нм, дБ/км, не более	▶ 0,36
Коэффициент затухания на длине волны 1550 нм, дБ/км, не более	▶ 0,22



Отличное решение для многоэтажных домов



Силовой элемент из 2х стеклопластиковых прутков



Свободный доступ к волокну в любой точке кабеля



Внешняя оболочка устойчива к УФ



Подходит для внешней и внутренней прокладки



Оболочка из малодымного безгалогенного компаунда, не распространяющего горение



Безгелевая конструкция, удобен в монтаже



Полностью диэлектрическая конструкция

# ОПТИЧЕСКИЕ КРОССЫ



## ОПТИЧЕСКИЕ КРОССЫ СТОЕЧНОГО ТИПА СО СПЛОШНОЙ ПАНЕЛЬЮ

Кросс распределительный стоечный является пассивным устройством, представляет собой стальной корпус с отверстиями под оптические адаптеры. Устанавливается в монтажные стойки, телекоммуникационные и серверные шкафы.

- ▶ Оптические розетки устанавливаются на переднюю панель кросса;
- ▶ Корпус кросса выполнен из листовой стали;
- ▶ Имеет антикоррозийное порошковое покрытие;
- ▶ Цвет: серый RAL7035 или черный RAL9005 (суффикс -BL);
- ▶ Для удобства монтажа и обслуживания глубина установки кросса в стойке или шкафу регулируется;
- ▶ В базовую комплектацию входит монтажный комплект;
- ▶ Кроссы поставляются без адаптеров;
- ▶ Упаковка – картонная коробка



**KOC-LSM-RFOB-1U-xx-00000-SC/LC**

Кросс стоечный 1U, под 8/16/24/32 адаптера (xx) SC/LC



**KOC-LSM-RFOB-1U-xx-00000-FC/ST**

Кросс стоечный 1U, под 8/16/24/32 адаптера (xx) FC/ST



**KOC-LSM-RFOB-xx-48-00000-SC/LC**

Кросс стоечный 2U, под 48/64/96 адаптеров (xx) SC/LC



**KOC-LSM-RFOB-2U-xx-00000-FC/ST**

Кросс стоечный 2U, под 48/64/96 адаптеров (xx) FC/ST

### ХАРАКТЕРИСТИКИ

Тип кросса .....	▶ 19" стационарный
Материал корпуса .....	▶ Листовая сталь
Класс пылевлагозащиты .....	▶ IP20
Температура эксплуатации .....	▶ от -5 до +40 °C
Упаковка .....	▶ Картонная коробка

## ОПТИЧЕСКИЕ КРОССЫ СТОЕЧНОГО ТИПА СО СМЕННЫМИ ПЛАНКАМИ

Кросс распределительный стоечный является пассивным устройством, представляет собой стальной корпус с отверстиями под сменные планки. Устанавливается в монтажные стойки, телекоммуникационные и серверные шкафы.

- ▶ Оптические розетки устанавливаются на сменные адаптерные планки;
- ▶ Корпус кросса выполнен из листовой стали;
- ▶ Имеет антикоррозийное порошковое покрытие;
- ▶ Цвет: серый RAL7035 или черный RAL9005 (суффикс -BL);
- ▶ Для удобства монтажа и обслуживания глубина установки кросса в стойке или шкафу регулируется;
- ▶ В базовую комплектацию входит монтажный комплект;
- ▶ Кроссы поставляются без планок и адаптеров;
- ▶ Упаковка – картонная коробка\*



**KOC-LSM-RsFOB-1U-24-00000**

Кросс стоечный 1U выдвижной  
Под 3 × 8 порт. планок, до 24 портов

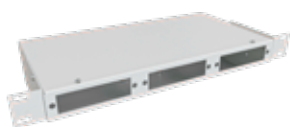

**KOC-LSM-RFOB-1U-24-00000**

Кросс стоечный 1U  
Под 3 × 8 порт. планок, до 24 портов



**KOC-LSM-RFOB-2U-48-00000**

Кросс стоечный 2U  
Под 6 × 8 порт. планок, до 48 портов



**KOC-LSM-RFOB-3U-96-00000**

Кросс стоечный 3U  
Под 12 × 8 порт. планок, до 96 портов



**KOC-LSM-RFOB-4U-144-00000**

Кросс стоечный 4U  
Под 16 × 9 порт. планок, до 144 портов

### ХАРАКТЕРИСТИКИ

Тип кросса .....	▶ 19" стационарный
Материал корпуса .....	▶ Листовая сталь
Класс пылевлагозащиты .....	▶ IP20
Температура эксплуатации .....	▶ от -5 до +40 °C
Упаковка .....	▶ Картонная коробка*

\* Для KOC-LSM-RFOB-4U-144 – воздушно-пузырчатая плёнка.

## ОПТИЧЕСКИЕ КРОССЫ НАСТЕННОГО ТИПА СО СМЕННЫМИ ПЛАНКАМИ

Кроссы оптические настенные предназначены для оконцовки оптического кабеля и коммутации с внешними устройствами через оптические адаптеры. Для ввода кабеля имеются отверстия сверху и снизу кросса, с торца кросса расположены отверстия для крепления вводимого кабеля и цп

- ▶ Оптические розетки устанавливаются на сменные адаптерные планки;
- ▶ Корпус кросса выполнен из листовой стали;
- ▶ Имеет антикоррозийное порошковое покрытие;
- ▶ Цвет: серый RAL7035 или черный RAL9005 (суффикс -BL);
- ▶ Степень защиты – IP20;
- ▶ В базовую комплектацию входит монтажный комплект;
- ▶ Кроссы поставляются без адаптеров;
- ▶ Упаковка – картонная коробка\*\* (для KOC-WFOB-96-00000 — воздушно-пузырчатая плёнка)



**KOC-WFOB-96-00000**

Кросс распределительный настенный  
Под 12 × 8 порт. планки, до 96 портов



**KOC-WFOB-16-00000**

Кросс распределительный настенный  
Под 2 × 8 порт. планки, до 16 портов



**KOC-WFOB-48-00000**

Кросс распределительный настенный  
Под 2 × 24 порт. планки, до 48 портов

### ХАРАКТЕРИСТИКИ

Тип кросса .....	▶ Настенный
Материал корпуса .....	▶ Листовая сталь
Класс пылевлагозащиты .....	▶ IP20
Температура эксплуатации .....	▶ от -5 до +40 °C
Упаковка .....	▶ Картонная коробка**

\*\* Для KOC-WFOB-96-00000 – воздушно-пузырчатая плёнка.

## ОПТИЧЕСКИЕ КРОССЫ МИНИ НАСТЕННОГО ТИПА С ПЛАНКАМИ ИЛИ СПЛОШНОЙ ПАНЕЛЬЮ

Кроссы оптические настенные Мини производятся в двух вариантах: со сменной или с фиксированной адаптерной планкой. Кроссы предназначены для установки на любую плоскую поверхность для подключения волоконного оптического кабеля и оптических шнуров в волоконно-оптических линиях связи. Изделие имеет жесткий металлический корпус, покрытый порошковой краской. Корпус кросса закрывается дверцей, запираемой на замок. Внутри изделия предусмотрен ложемент, для фиксации термоусаживаемых гильз КДЗС, защищающих места сварки оптических волокон.

- ▶ Оптические розетки устанавливаются на сменные планки или на встроенные панели;
- ▶ Корпус кросса выполнен из листовой стали;
- ▶ Имеет антикоррозийное порошковое покрытие;
- ▶ Цвет: серый RAL7035 или черный RAL9005 (суффикс -BL);
- ▶ Степень защиты – IP20;
- ▶ В базовую комплектацию входит монтажный комплект;
- ▶ Кроссы поставляются без адаптеров;
- ▶ Упаковка – картонная коробка



**KOC-WFOBMH-8-S0000**

Кросс распределительный настенный мини  
Под 1 × 8 порт. планку, до 8 портов



**KOC-WFOBMH-ST-8-S00C0-SC2LC**

Кросс распределительный настенный мини  
под 8 адаптеров SC/LC

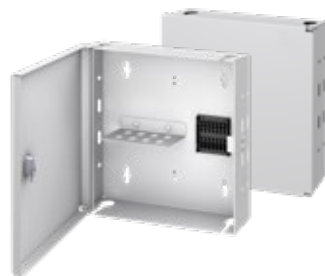

**KOC-WFOBMH-8-S00C0-FCST**

Кросс распределительный настенный мини  
под 8 адаптеров FC/ST

### ХАРАКТЕРИСТИКИ

Тип кросса .....	▶ Настенный
Материал корпуса .....	▶ Листовая сталь
Класс пылевлагозащиты .....	▶ IP20
Температура эксплуатации .....	▶ от -5 до +40 °C
Упаковка .....	▶ Картонная коробка

## ОПТИЧЕСКИЕ КРОССЫ МИКРО НАСТЕННОГО ТИПА СО СПЛОШНОЙ ПАНЕЛЬЮ

Кросс оптический настенный Микро представляет собой компактное универсальное устройство, монтируемое на стену или любую иную плоскую поверхность. Изделие имеет жесткий металлический корпус, покрытый порошковой окраской. На боковой панели корпуса кросса выполнены отверстия для ввода и вывода кабелей или коммутационных шнуров. На нижней стороне кросса расположены отверстия под установку оптических адаптеров в соответствии с артикульным номером кросса. Внутри изделия предусмотрен ложемент, для фиксации термоусаживаемых гильз КДЗС, защищающих места сварки оптических волокон. В корпусе кросса предусмотрены места крепления внешней оболочки оптического кабеля, упрочняющих волокон, силового элемента вводимого кабеля.

- ▶ Оптические розетки устанавливаются на переднюю панель кросса;
- ▶ Корпус кросса выполнен из листовой стали;
- ▶ Имеет антикоррозийное порошковое покрытие;
- ▶ Цвет: серый RAL7035 или черный RAL9005 (суффикс -BL);
- ▶ Степень защиты – IP20;
- ▶ В базовую комплектацию входит монтажный комплект;
- ▶ Кроссы поставляются без адаптеров;
- ▶ Упаковка – картонная коробка

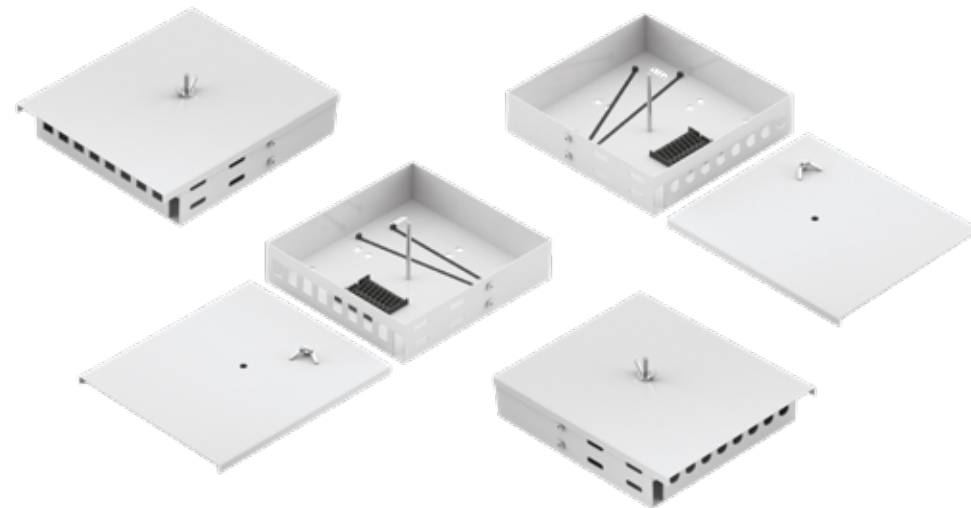

**KOC-WFOBMK-x-S00C0-SC/LC**

Кросс распределительный настенный микро  
под 4/8 адаптеров (x) SC/LC

**KOC-WFOBMK-x-S00C0-FC/ST**

Кросс распределительный настенный микро  
под 4/8 адаптеров (x) FC/ST

### ХАРАКТЕРИСТИКИ

Тип кросса .....	▶ Настенный
Материал корпуса .....	▶ Листовая сталь
Класс пылевлагозащиты .....	▶ IP20
Температура эксплуатации .....	▶ от -5 до +40 °C
Упаковка .....	▶ Картонная коробка

АКСЕССУАРЫ ДЛЯ ОПТИЧЕСКИХ КРОССОВ

ОПТИЧЕСКИЕ АДАПТЕРЫ (РОЗЕТКИ)



**KOC-CKY-1**

Сплайс-кассета SKY-1



**KOC-KCKY-1**

Крышка для кассеты SKY-1



**KOC-CKY-1-8/16**

Ложмент для гильз КДЭС,  
до 16 волокон



**KOC-ZP-SC/2LC-BL**

Заглушка SC / Duplex LC пластик  
черный / бежевый



**KOC-ZP-2SC/4LC-BL**

Заглушка SC Duplex / LC Quadro пластик  
черный / бежевый



**KOC-ZP-FC/ST-BL**

Заглушка FC / ST пластик  
черный / бежевый



**КДЭС-40**

Комплект для защиты сварки,  
40 мм



**КДЭС-60**

Комплект для защиты сварки,  
60 мм



**SR1010BK**

Пластиковые клипсы для крепления  
сменных планок на кроссы



**SC/APC/SM-S**

Адаптер оптический  
SIMPLEX SC/APC SM



**SC/PC/SM/MM-S**

Адаптер оптический  
SIMPLEX SC/UPC SM/MM



**SC/PC/SM/MM-S-BL**

Адаптер оптический  
SIMPLEX SC/UPC SM/MM



**SC/PC/MM-S**

Адаптер оптический  
SIMPLEX SC/UPC MM



**2LC/PC/SM/MM-S**

Адаптер оптический  
DUPLICATE LC/UPC SM/MM



**2LC/PC/SM/MM-S**

Адаптер оптический  
DUPLICATE LC/UPC SM/MM



**2LC/PC/SM/MM-S-BL**

Адаптер оптический  
DUPLICATE LC/UPC SM/MM



**2LC/PC/MM-S**

Адаптер оптический  
DUPLICATE LC/UPC MM



**2SC/PC/SM-S**

Адаптер оптический  
DUPLICATE SC/APC SM



**2SC/PC/SM/MM-S**

Адаптер оптический  
DUPLICATE SC/UPC SM/MM



**2SC/PC/SM/MM-S**

Адаптер оптический  
DUPLICATE SC/UPC SM/MM



**2SC/PC/SM/MM-S**

Адаптер оптический  
DUPLICATE SC/UPC SM/MM



**FC/PC/SM/MM-D**

Адаптер оптический  
SIMPLEX FC/UPC SM/MM



**FC/APC/SM-D**

Адаптер оптический  
SIMPLEX FC/APC SM



**ST/PC/SM/MM-D**

Адаптер оптический  
SIMPLEX ST/UPC SM/MM

# ОПТИЧЕСКИЕ КАБЕЛЬНЫЕ СБОРКИ, ШНУРЫ И ПИГТЕЙЛЫ

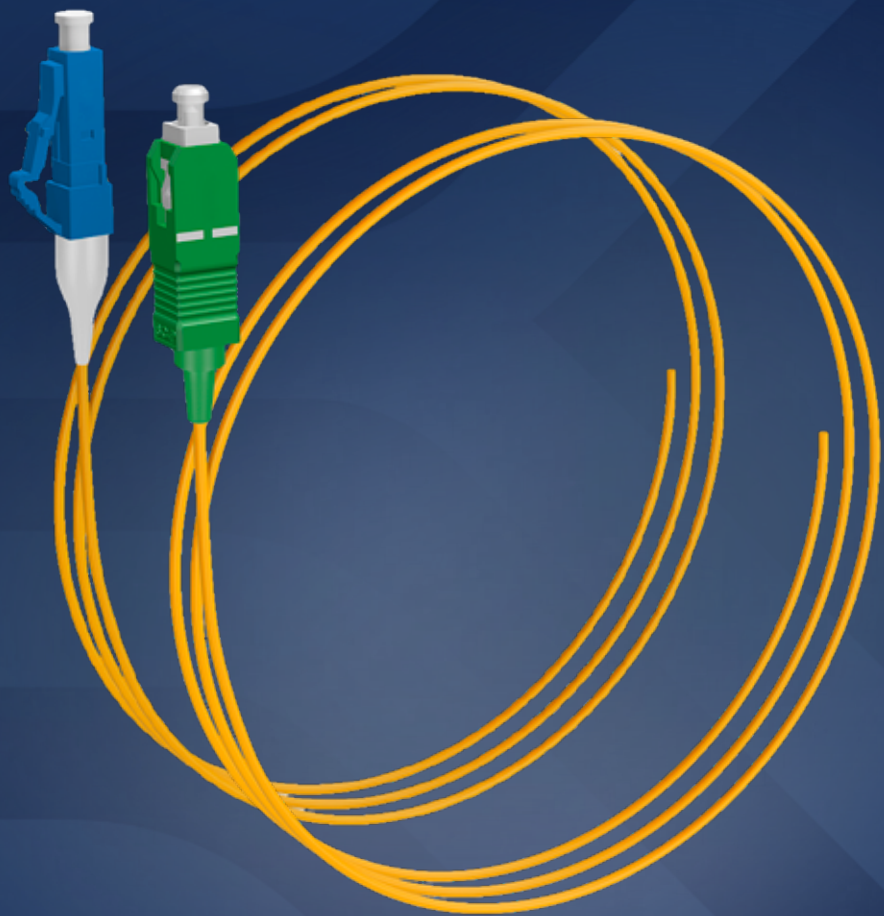

## ОПТИЧЕСКИЕ ШНУРЫ НА ДРОП-КАБЕЛЕ

► По запросу возможно производство шнуров произвольных длин



**NTSS-SPC-DS/S-657-SC/U-SC/U-xx-BL**

Дроп-кабель spc SC/UPC-SC/UPC G.657A1 10/20/30...200 м (xx)  
LSZH S/S стеклопругот, ВСЭ стеклопругот, черный



**NTSS-SPC-DS/0-657-SC/U-SC/U-xx-BL**

Дроп-кабель spc SC/UPC-SC/UPC G.657A1 10/20/30...200 м (xx)  
LSZH S/0 стеклопругот, без ВСЭ, черный



**NTSS-SPC-DS/0-657-SC/A-SC/U-xx-BL**

Дроп-кабель spc SC/APC-SC/UPC G.657A1 10/20/30...200 м (xx)  
LSZH S/0 стеклопругот, без ВСЭ, черный



**NTSS-SPC-DS/0-657-SC/A-SC/A-xx-WT**

Дроп-кабель spc SC/APC-SC/APC G.657A1 10/20/30...200 м (xx)  
LSZH S/0 стеклопругот, без ВСЭ, белый

### ХАРАКТЕРИСТИКИ

Тип шнура .....	► Simplex
Тип кабеля .....	► FTTH
Тип волокна .....	► G.657.A1
Прокладка .....	► Универсальный
Периферийный силовой элемент .....	► Стеклопругот
Внешняя оболочка .....	► LSZH (нг(A)-HF)
Рабочая температура, °С .....	► -40 ... +70
Температура монтажа, °С .....	► -10 ... +50
Температура транспортировки и хранения, °С .....	► -50 ... +50

ОПТИЧЕСКИЕ ШНУРЫ

ОПТИЧЕСКИЕ ПИГТЕЙЛЫ



**KOC-LSM-SPC-9-LC/U-SC/U-3.0-x**  
Шнур SIMPLEX LC/UPC-LC/UPC 9/125  
3.0 мм LSZH, 1/2/3/5 м (x)

**KOC-LSM-DPC-9-LC/U-LC/U-3.0-x**  
Шнур SIMPLEX LC/UPC-LC/UPC 9/125  
3.0 мм LSZH, 1/2/3/5 м (x)

**KOC-LSM-DPC-50-LC/U-LC/U-3.0-x**  
Шнур SIMPLEX LC/UPC-LC/UPC 50/125  
3.0 мм LSZH, 1/2/3/5 м (x)

**KOC-LSM-PGT-LC/U-9-1.5**  
Пигтейл оптический LC/UPC  
9/125 мкм 1.5 м LSZH

**KOC-LSM-PGT-LC/U-50-1.5**  
Пигтейл оптический LC/UPC  
50/125 мкм 1.5 м LSZH

**KOC-LSM-PGT-SC/U-9-1.5**  
Пигтейл оптический SC/UPC  
9/125 мкм 1.5 м LSZH



**KOC-LSM-SPC-9-SC/U-SC/U-3.0-x**  
Шнур SIMPLEX SC/UPC-SC/UPC 9/125  
3.0 мм LSZH, 1/2/3/5 м (x)

**KOC-LSM-SPC-9-SC/U-SC/A-3.0-x**  
Шнур SIMPLEX SC/UPC-SC/APC 9/125  
3.0 мм LSZH, 1/2/3/5 м (x)

**KOC-LSM-SPC-9-SC/A-SC/A-3.0-x**  
Шнур SIMPLEX SC/APC-SC/APC 9/125  
3.0 мм LSZH, 1/2/3/5/7 м (x)

**KOC-LSM-PGT-SC/A-9-1.5**  
Пигтейл оптический SC/APC  
9/125 мкм 1.5 м LSZH

**KOC-LSM-PGT-SC/U-50-1.5**  
Пигтейл оптический SC/UPC  
50/125 мкм 1.5 м LSZH

**KOC-LSM-PGT-ST/U-9-1.5**  
Пигтейл оптический ST/UPC  
9/125 мкм 1.5 м LSZH



► По запросу возможно производство шнуров любой конфигурации, на любом волокне, произвольных длин



**KOC-LSM-SPC-G.657.A1-SC/A-SC/A-3.0-xx**  
Шнур SIMPLEX SC/APC-SC/APC 9/125  
3.0 мм LSZH, 15/20/25/30/35/40 м (xx)

**KOC-LSM-PGT-ST/U-50-1.5**  
Пигтейл оптический ST/UPC  
50/125 мкм 1.5 м LSZH

**KOC-LSM-PGT-FC/U-9-1.5**  
Пигтейл оптический FC/UPC  
9/125 мкм 1.5 м LSZH

**KOC-LSM-PGT-FC/A-9-1.5**  
Пигтейл оптический FC/APC  
9/125 мкм 1.5 м LSZH

ХАРАКТЕРИСТИКИ

	SM UPC	SM APC	MM UPC
Вносимые потери (IL), dB .....	► ≤0.35	≤0.35	≤0.35
Возвратные потери (RL), dB .....	► ≥50	≥60	≥30
Ресурс подключений .....	► 1000 циклов		
Рабочая температура .....	► -20...+70		
Температура хранения .....	► -40...+70		

ХАРАКТЕРИСТИКИ

	SM UPC	SM APC	MM UPC
Вносимые потери (IL), dB .....	► ≤0.35	≤0.35	≤0.35
Возвратные потери (RL), dB .....	► ≥50	≥60	≥30
Ресурс подключений .....	► 1000 циклов		
Рабочая температура .....	► -20...+70		
Температура хранения .....	► -40...+70		

# 3

## МЕДНЫЕ РЕШЕНИЯ И АКСЕССУАРЫ



# КАБЕЛИ МЕДНЫЕ, ПАТЧ-КОРДЫ, ПАТЧ-ПАНЕЛИ И НАСТЕННЫЕ РОЗЕТКИ



## КАБЕЛЬ ВИТАЯ ПАРА ВНУТРЕННИЙ



Артикул

KOC-LSM-IN-UTP4-5e-PVC-GY

Наименование:

Кабель витая пара KOSCAB U/UTP 5e 4 пары одножильный медь 305 м внутренний PVC серый

### ХАРАКТЕРИСТИКИ

Категория .....	▶ 5e
Число пар .....	▶ 4
Тип и материал проводника .....	▶ Solid, медь
Диаметр проводника, мм .....	▶ 0,46±0,01
Материал изоляции проводника .....	▶ HDPE
Диаметр проводника по изоляции, мм .....	▶ 0,86±0,02
Толщина оболочки, мм .....	▶ 0,55 ± 0,05
Диаметр кабеля по оболочке, мм .....	▶ 5,0 ± 0,1
Допустимое растягивающее усилие, Н .....	▶ не более 100
Допустимый радиус изгиба, диаметров .....	▶ не менее 8 Ø
Температура эксплуатации, °С .....	▶ от -20 до +40
Температура монтажа, °С .....	▶ от 0 до +40
Упаковка .....	▶ Картонная коробка

## КАБЕЛЬ ВИТАЯ ПАРА ВНЕШНИЙ



Артикул

KOC-LSM-OUT-FTP4-5e-PE-BL

Наименование:

Кабель витая пара KOSCAB F/UTP 5e 4 пары одножильный медь 305 м внешний PE черный

### ХАРАКТЕРИСТИКИ

Категория .....	▶ 5e
Число пар .....	▶ 4
Тип и материал проводника .....	▶ Solid, медь
Диаметр проводника, мм .....	▶ 0,46±0,01
Материал изоляции проводника .....	▶ HDPE
Диаметр проводника по изоляции, мм .....	▶ 0,86±0,02
Толщина оболочки, мм .....	▶ 0,55 ± 0,05
Диаметр кабеля по оболочке, мм .....	▶ 5,2 ± 0,1
Допустимое растягивающее усилие, Н .....	▶ не более 100
Допустимый радиус изгиба, диаметров .....	▶ не менее 8 Ø
Температура эксплуатации, °С .....	▶ от -20 до +40
Температура монтажа, °С .....	▶ от 0 до +40
Упаковка .....	▶ Картонная коробка

## ПАТЧ-КОРДЫ



Артикул **KOC-LSM-PC-UTP-RJ45-5e-xx-PVC-GY**  
 Наименование Патч-корд KOSCAB 2xRJ45/8P8C, T568B UTP 5e кат. Литой CCA 0.5 метра, PVC, серый  
 Длина (xx), м 0,5 / 1,0/ 1,5/ 2,0/ 3,0/ 5,0

### ХАРАКТЕРИСТИКИ

Материал проводника .....	▶ CCA
Тип коннекторов .....	▶ RJ45/8P8C
Материал контактов в разъеме .....	▶ Фосфористая бронза
Количество циклов переключения .....	▶ не менее 750
Материал оболочки .....	▶ PVC (ПВХ)
Конструкция колпачка .....	▶ Заливной
Конструкция жилы кабеля .....	▶ 7x0,12 мм
Цвет оболочки .....	▶ серый
Упаковка .....	▶ Бухта в пакете

## ПАТЧ-ПАНЕЛЬ 19"



Артикул **KOC-LSM-PP-1U-24-UTP-RJ45-5e-110**  
 Наименование Патч-панель KOSCAB UTP, 19", 24 порта RJ45, cat.5e, 1U, 110 тип

### ХАРАКТЕРИСТИКИ

Категория .....	▶ 5e
Скорость передачи, Гбит/с .....	▶ 1
Полоса пропускания, МГц .....	▶ 100
Количество циклов переключения .....	▶ не менее 750
IDC контакты .....	▶ 110
Схема разводки .....	▶ T568A/B
Сечение подключаемого кабеля AWG .....	▶ 26-23
Температура монтажа и эксплуатации, °C .....	▶ -10 до + 60
Упаковка .....	▶ Картонная коробка

## НАСТЕННЫЕ РОЗЕТКИ



Артикул **KOC-LSM-CS-UTP-1RJ45-5e**  
 Наименование: Компьютерная розетка KOSCAB накладная  
 1 порт RJ-45 UTP 5e кат.



Артикул **KOC-LSM-CS-UTP-2RJ45-5e**  
 Наименование: Компьютерная розетка KOSCAB накладная  
 2 порта RJ-45 UTP 5e кат.

### ХАРАКТЕРИСТИКИ

Категория .....	▶ 5e
Порт подключения патчкорда .....	▶ RJ45
Наличие экрана .....	▶ нет
Количество портов .....	▶ 1 или 2
IDC контакты .....	▶ 110
Схема разводки .....	▶ T568A/B
Упаковка .....	▶ ПЭ пакет

# ТЕЛЕКОММУНИКАЦИОННЫЕ ШКАФЫ



## ТЕЛЕКОММУНИКАЦИОННЫЕ НАПОЛЬНЫЕ ШКАФЫ СЕРИИ RS

Напольные шкафы серии «RS» предназначены для размещения активного и пассивного 19" оборудования, которое можно установить на двух или на четырёх монтажных профилях. Поставляются со съёмными боковыми панелями на защёлках, обеспечивающих удобный доступ к оборудованию. Поставляются в разобранном виде. Монтаж происходит быстро и понятно.

- ▶ Двери быстросъёмные, взаимозаменяемы оснащены замками;
  - ▶ Быстросъёмные боковые стенки на защёлках (без замков);
  - ▶ Двойные боковые стенки для глубины 800 и 1000 мм;
  - ▶ Две пары регулируемых по глубине 19" вертикальных направляющих;
  - ▶ В рамках шкафа предусмотрены места для установки кабельных вводов;
  - ▶ Возможность установки блоков до 6 вентиляторов даже для глубины 600 мм;
  - ▶ Дополнительные кабельные вводы для глубины 800 и 1000 мм;
  - ▶ Предусмотрены заземляющие соединения на корпусе, дверях и панелях;
  - ▶ Дно шкафа доступно как опция, в комплекте по-умолчанию отсутствует;
  - ▶ Регулируемые опоры в стандартной комплектации;
  - ▶ Шкаф поставляется в разобранном виде (1 место);
  - ▶ Покрытие: порошковое, цвет серый RAL 7035 (под заказ – любой цвет из палитры RAL)
- ▶ Высота: 18U, 22U, 32U, 42U, 47U;
  - ▶ Ширина: 600, 800 мм;
  - ▶ Глубина: 600, 800, 1000 мм;
  - ▶ Допустимая нагрузка: до 800 кг
- Варианты комплектации дверей в артикуле формата КОС-RSP42U6080XX:
- ▶ GS – передняя стекло, задняя сплошная;
  - ▶ FD – передняя и задняя двери металл;
  - ▶ PD – передняя перфорация, задняя металл;
  - ▶ GS/PD – передняя стекло, задняя перф.;
  - ▶ PD/PD – передняя и задняя двери перф.

### ВАРИАНТЫ ДВЕРЕЙ И СТЕНОК



**КОС-RSP42U6080GS**  
Шкаф напольный 42U  
Дверь стекло



**КОС-RSP42U6080FD**  
Шкаф напольный 42U  
Дверь металл



**КОС-RSP42U6080PD**  
Шкаф напольный 42U  
Дверь перфорация



**Вид сбоку**  
Для шкафов глубиной 800 и 1000 мм — двойная сплошная стенка

### ХАРАКТЕРИСТИКИ

Материал каркаса и дверей .....	▶ Листовая сталь 1,0 мм
Материал крышки .....	▶ Листовая сталь 1,0 мм
Материал вертикальных направляющих .....	▶ Оцинкованная сталь 1,5 мм
Угол открывания двери .....	▶ 110°
Допустимая распределенная нагрузка .....	▶ до 800 кг
Класс пылевлагозащиты .....	▶ IP20
Климатическое исполнение по ГОСТ 15150-69 .....	▶ УХЛ 4.2
Температура эксплуатации .....	▶ от +5 до +70 °С

## НАСТЕННЫЕ ШКАФЫ СЕРИИ LIME (WL)

Стальные разборные настенные шкафы серии «LIME» со стеклянной или металлической дверью. Двери оснащены замком. Выпускаются в варианте с несъемными боковыми стенками и без задней стенки. Возможна установка двери для открывания на левую и на правую сторону. Для монтажа 19" навесного оборудования используется пара вертикальных профилей, устанавливаемых на нужную рабочую глубину. Шкаф с отверстиями для монтажа на любой вид стен. Особенности серии – габаритная ширина 550 мм и очень простая и быстрая сборка.

- ▶ Высота шкафа 6U, 9U, 12U, 15U, 18U;
- ▶ Ширина шкафа 550 мм;
- ▶ Глубина шкафа 350, 450, 600 мм;
- ▶ Полезная глубина шкафа 270, 370, 520 мм (в зависимости от глубины);
- ▶ Передняя дверь: закалённое стекло 4 мм или сплошной металл;
- ▶ На дне и крыше предусмотрены выламываемые кабельные вводы;
- ▶ Одна пара вертикальных 19" направляющих (есть возможность установки второй пары направляющих);
- ▶ Возможна установка вентиляторного модуля в крышу шкафа на 2 элемента;
- ▶ Поставляется в разобранном виде (одно место);
- ▶ Покрытие: порошковое, цвет серый RAL 7035 (под заказ – любой цвет из палитры RAL)

Варианты комплектации дверей в артикуле формата КОС-WL9U5545XX:

- ▶ GS – передняя дверь стекло;
- ▶ FD – передняя дверь металл



**KOC-WL6U5545GS**  
Шкаф настенный 6U 550×450 мм,  
дверь стекло



**KOC-WL6U5545FD**  
Шкаф настенный 6U 550×450 мм,  
дверь металл

### ХАРАКТЕРИСТИКИ

Материал каркаса и дверей .....	▶ Листовая сталь 0,8 мм
Материал вертикальных направляющих .....	▶ Листовая сталь 1,2 мм
Угол открывания двери .....	▶ 110°
Допустимая статическая нагрузка .....	▶ до 30 кг
Класс пылевлагозащиты .....	▶ IP20
Климатическое исполнение по ГОСТ 15150–69 .....	▶ УХЛ 4.2
Температура эксплуатации .....	▶ от +5 до +70 °С

## АНТИВАНДАЛЬНЫЕ НАСТЕННЫЕ ШКАФЫ СЕРИИ WAR

Настенные антивандальные шкафы серии «WAR» предназначены для размещения активного и пассивного 19" оборудования в общественных местах. Цель шкафа, защищать от взлома и повреждений установленного внутри оборудования. Отвечают требованиям по надёжности и прочности, оборудуются специальными замками. Устойчивы к воздействию различных факторов. Легко переносят высокие статические нагрузки, просты в монтаже и в эксплуатации.

- ▶ Высота шкафа 6U, 9U;
- ▶ Ширина шкафа 600 мм;
- ▶ Глубина шкафа 400 мм;
- ▶ Полезная глубина шкафа 308 мм;
- ▶ Шкаф снабжен сдвижной дверью;
- ▶ Шкаф имеет четыре усиленных крепежных отверстия в задней стенке и два отверстия для ввода кабеля;
- ▶ В комплекте одна пара направляющих;
- ▶ Корпус и дверь выполнены из стали 1,5 мм;
- ▶ Замок сувальдного типа (два ключа в комплекте);
- ▶ Степень защиты IP31;
- ▶ Покрытие: порошковое, цвет серый RAL 7035 (под заказ – любой цвет из палитры RAL)



**KOC-WAR6U6040**  
Шкаф настенный 6U 600×400 мм

### ХАРАКТЕРИСТИКИ

Материал корпуса и дверей .....	▶ Листовая сталь 1,5 мм
Материал вертикальных направляющих .....	▶ Листовая сталь 1,5 мм
Класс пылевлагозащиты .....	▶ IP31
Температура эксплуатации .....	▶ от -5 до +40 °С

## АНТИВАНДАЛЬНЫЕ НАСТЕННЫЕ ШКАФЫ СЕРИИ WAR

Шкафы телекоммуникационные настенные антивандальные серии «WAR» предназначены для установки сетевого, телекоммуникационного, вспомогательного монтажного оборудования 19" стандарта. Шкафы имеют цельнометаллическую сварную конструкцию (выполнен из стали толщиной 1,5 мм), придающую изделию повышенную прочность, препятствующую несанкционированному доступу к размещенному внутри оборудованию. Дверь оборудована замком, скрытые петли обеспечивают отсутствие возможности её снятия.

- ▶ Высота шкафа 6U, 8U, 10U, 14U;
- ▶ Ширина шкафа 600 мм;
- ▶ Глубина шкафа 400 или 500 мм;
- ▶ Полезная глубина шкафа 350 или 450 мм;
- ▶ Шкаф снабжен распашной дверью;
- ▶ В комплекте одна пара направляющих;
- ▶ Замок сувальдного типа (два ключа в комплекте);
- ▶ Покрытие: порошковое, цвет серый RAL 7035 (под заказ – любой цвет из палитры RAL)



**KOC-WAR10U6040**  
Шкаф настенный 10U 600×400 мм

### ХАРАКТЕРИСТИКИ

Материал корпуса и дверей .....	▶ Листовая сталь 1,5 мм
Материал вертикальных направляющих .....	▶ Листовая сталь 1,5 мм
Класс пылевлагозащиты .....	▶ IP31
Температура эксплуатации .....	▶ от -5 до +40 °С

# 4

## ПРИЛОЖЕНИЯ



# СИСТЕМА МАРКИРОВКИ

## ЛОКАЛЬНЫХ ОПТИЧЕСКИХ КАБЕЛЕЙ

### КОС - Б - 0.6 - 24 ( 6 X 4 ) 657 - НГ(А)-НФ - 2.5 КН

ПРОИЗВОДИТЕЛЬ – КОСКАВ

#### ТИП КАБЕЛЯ

Б – Оптическое волокно в буферном покрытии  
С – Симплекс  
Д – Дуплекс  
БР – Брекаут  
ДН – Дистрибуион  
Р – Райзер  
ДР – Дроп-кабель  
Л – кабель для МРО/МТР сборок

#### ДЛЯ ДРОП-КАБЕЛЕЙ (ДР)

1 – периферийные силовые элементы (2 стеклопрутка)  
2 – периферийные силовые элементы (2 проволоки)  
3 – выносной силовой элемент (стеклопруток),  
периферийные силовые элементы (2 стеклопрутка)  
4 – выносной силовой элемент (проволока),  
периферийные силовые элементы (2 проволоки)  
5 – выносной силовой элемент (проволока),  
периферийные силовые элементы (2 стеклопрутка)

#### ДЛЯ ОСТАЛЬНЫХ КАБЕЛЕЙ

Цифровое значение – наружный диаметр кабеля, мм.  
В – для внутренней прокладки  
К – круглое исполнение

#### КОЛИЧЕСТВО ОПТИЧЕСКИХ ВОЛОКОН В КАБЕЛЕ

#### ЧИСЛО МОДУЛЕЙ

(указывается для модульной конструкции)

#### ЧИСЛО ОПТИЧЕСКИХ ВОЛОКОН В МОДУЛЕ

(для модульной конструкции)

#### ТИП ОПТИЧЕСКОГО ВОЛОКНА

G.657.A1 – одномодовое ОВ 9/125 по рекомендации МСЭ-Т G.657.A1  
G.657.A2 – одномодовое ОВ 9/125 по рекомендации МСЭ-Т G.657.A2  
G.657.B2 – одномодовое ОВ 9/125 по рекомендации МСЭ-Т G.657.B2  
G.652.D – одномодовое ОВ 9/125 по рекомендации МСЭ-Т G.652.D  
62.5 – OM1 многомодовое ОВ 62,5/125 в соответствии с ISO/IEC 11801  
50 – OM2 многомодовое ОВ 50/125 в соответствии с ISO/IEC 11801  
503 – OM3 многомодовое ОВ 50/125 в соответствии с ISO/IEC 11801  
504 – OM4 многомодовое ОВ 50/125 в соответствии с ISO/IEC 11801  
505 – OM5 многомодовое ОВ 50/125 в соответствии с ISO/IEC 11801

#### ТИП НАРУЖНОЙ ОБОЛОЧКИ

Без обозначения – оболочка из полиэтилена  
Н – полимер, не распространяющий горение при одиночной прокладке  
нг(А)-НФ – оболочка из безгалогенного материала, не распространяющего горение при групповой прокладке  
Тр – полимерный трекингостойкий материал

**ДОПУСТИМАЯ РАСТЯГИВАЮЩАЯ НАГРУЗКА**  
(указывается при необходимости)

# СИСТЕМА МАРКИРОВКИ

## МАГИСТРАЛЬНЫХ ОПТИЧЕСКИХ КАБЕЛЕЙ

### КОС - ОК Б - 24 ( 6 X 4 ) 657 - НГ(А)-НФ - Т В С / Т 2.7 КН

ПРОИЗВОДИТЕЛЬ – КОСКАВ

#### ВИД КАБЕЛЯ

ОК – волоконно-оптический кабель

#### ТИП КАБЕЛЯ

Б – бронированный стальными проволоками  
Г – бронированный гофрированной стальной лентой  
С – подвесной самонесущий  
ДП – подвесной дроп-кабель (плоская конструкция)  
Д – подвесной дроп-кабель (круглая конструкция)  
ПС – подвесной, с выносным силовым элементом («8»)  
П – бронированный стеклопластиковыми прутками  
Т – для прокладки в защитные пластмассовые трубы

#### КОЛИЧЕСТВО ОПТИЧЕСКИХ ВОЛОКОН В КАБЕЛЕ

#### ЧИСЛО МОДУЛЕЙ

(указывается для модульной конструкции)

#### ЧИСЛО ОПТИЧЕСКИХ ВОЛОКОН В МОДУЛЕ

(для модульной конструкции)

#### ТИП ОПТИЧЕСКОГО ВОЛОКНА

G.657.A1 – одномодовое ОВ 9/125 по рекомендации МСЭ-Т G.657.A1  
G.657.A2 – одномодовое ОВ 9/125 по рекомендации МСЭ-Т G.657.A2  
G.657.B2 – одномодовое ОВ 9/125 по рекомендации МСЭ-Т G.657.B2  
G.652.D – одномодовое ОВ 9/125 по рекомендации МСЭ-Т G.652.D  
62.5 – OM1 многомодовое ОВ 62,5/125 в соответствии с ISO/IEC 11801  
50 – OM2 многомодовое ОВ 50/125 в соответствии с ISO/IEC 11801  
503 – OM3 многомодовое ОВ 50/125 в соответствии с ISO/IEC 11801  
504 – OM4 многомодовое ОВ 50/125 в соответствии с ISO/IEC 11801  
505 – OM5 многомодовое ОВ 50/125 в соответствии с ISO/IEC 11801

#### ТИП НАРУЖНОЙ ОБОЛОЧКИ

Без обозначения – оболочка из полиэтилена  
Н – полимер, не распространяющий горение при одиночной прокладке  
нг(А)-НФ – оболочка из безгалогенного материала, не распространяющего горение при групповой прокладке  
Тр – полимерный трекингостойкий материал

#### ТИП СЕРДЕЧНИКА КАБЕЛЯ

Без обозначения – модульная трубка отсутствует  
Т – центральная трубка  
Д – многомодульная с центральным силовым элементом (стеклопруток)  
С – многомодульная с центральным силовым элементом (стальная трос)  
П – многомодульная с центральным силовым элементом (стальная проволока)

**ДОПУСТИМАЯ РАСТЯГИВАЮЩАЯ НАГРУЗКА**  
(при необходимости)

#### ТИП СИЛОВОГО ЭЛЕМЕНТА (ДОПОЛНИТЕЛЬНО)

Т – выносной силовой элемент – стальной трос  
С – выносной силовой элемент – стальная проволока  
П – выносной силовой элемент – стеклопруток  
А – периферийные силовые элементы – арамидные нити  
Н – периферийные силовые элементы – стеклонити

#### ТИП СИЛОВОГО ЭЛЕМЕНТА

С – периферийные силовые элементы – стальные проволоки  
П – периферийные силовые элементы – стеклопрутки

#### ТИП ВНУТРЕННЕЙ ОБОЛОЧКИ

Без обозначения – без оболочки  
В – внутренняя полимерная оболочка  
Б – плотное буферное покрытие оптического волокна из безгалогенного полимера, не распространяющего горение при групповой прокладке  
А – внутренняя алюмополиэтиленовая оболочка

# РАЗМЕРЫ БАРАБАНОВ

## ТИПЫ И ГАБАРИТЫ

№ БАРАБАНА	ДИАМЕТР ШЕКИ, ММ	ТОЛЩИНА ШЕКИ, ММ	ДИАМЕТР ШЕЙКИ, ММ	ДЛИНА ШЕЙКИ, ММ	ГАБАРИТНАЯ ШИРИНА, ММ
3	360	9	194	232	250
4	400	9	194	312	330
5	500	10	214	500	520
6	600	12	260	480	504
8	800	38	450	230	350
8a	800	38	450	400	520
8б	800	38	450	500	620
10	1000	50	545	500	646
10a	1000	50	500	710	864
12	1220	50	650	500	650
12a	1220	50	650	710	864
12б	1220	50	600	600	746
14	1400	58	750	710	875

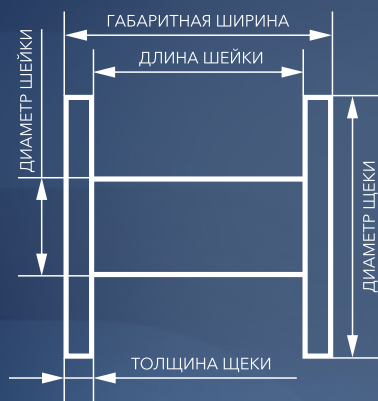

# ЕМКОСТЬ БАРАБАНОВ

## МАРКИРОВКА БАРАБАНОВ И НАМОТКА В МЕТРАХ

№ БАРАБАНА / D КАБЕЛЯ, ММ	3	4	5	6	8	8А	8Б	10	10А	12	12А	12Б	14
2,0	2500	5190	-	-	-	-	-	-	-	-	-	-	-
2,5	1700	3320	-	-	-	-	-	-	-	-	-	-	-
3,0	1150	2300	-	-	-	-	-	-	-	-	-	-	-
3,5	-	1690	2890	-	-	-	-	-	-	-	-	-	-
4,0	-	1300	2210	4420	-	-	-	-	-	-	-	-	-
4,5	-	1020	1750	3490	2550	4450	5550	-	-	-	-	-	-
5,0	-	-	1410	2830	2050	3600	4500	-	-	-	-	-	-
5,5	-	-	1170	2340	1700	2950	3700	-	-	-	-	-	-
6,0	-	-	-	-	1400	2500	2 820	5 030	8600	-	-	-	-
6,5	-	-	-	-	1200	2100	2 400	4 290	7300	-	-	-	-
7,0	-	-	-	-	1050	1800	2 070	3 700	6300	8 060	-	-	-
7,5	-	-	-	-	900	1600	1 810	3 220	5500	7 020	8200	7450	-
8,0	-	-	-	-	800	1400	1 590	2 830	4800	6 170	7200	6550	8 840
8,5	-	-	-	-	700	1250	1 410	2 510	4300	5 470	6400	5800	7 830
9,0	-	-	-	-	-	1100	1 250	2 240	3850	4 880	5700	5200	6 980
9,5	-	-	-	-	-	1000	1 130	2 010	3460	4 380	5100	4650	6 270
10,0	-	-	-	-	-	-	1 020	1 810	3100	3 950	4600	4200	5 660
10,5	-	-	-	-	-	-	920	1 640	2800	3 580	4200	3800	5 130
11,0	-	-	-	-	-	-	840	1 500	2550	3 260	3800	3450	4 670
11,5	-	-	-	-	-	-	-	1 370	2360	2 990	3500	3150	4 280
12,0	-	-	-	-	-	-	-	1 260	2150	2 740	3200	2900	3 930
12,5	-	-	-	-	-	-	-	1 160	2000	2 530	2950	2650	3 620
13,0	-	-	-	-	-	-	-	1 070	1840	2 340	2700	2450	3 350
13,5	-	-	-	-	-	-	-	990	1700	2 170	2500	2300	3 100
14,0	-	-	-	-	-	-	-	-	1 550	2 020	2350	2150	2 890

# ЦВЕТОВАЯ ИДЕНТИФИКАЦИЯ

## ВОЛОКНА В ОПТИЧЕСКОМ МОДУЛЕ

16 12 8 6 4 2 1

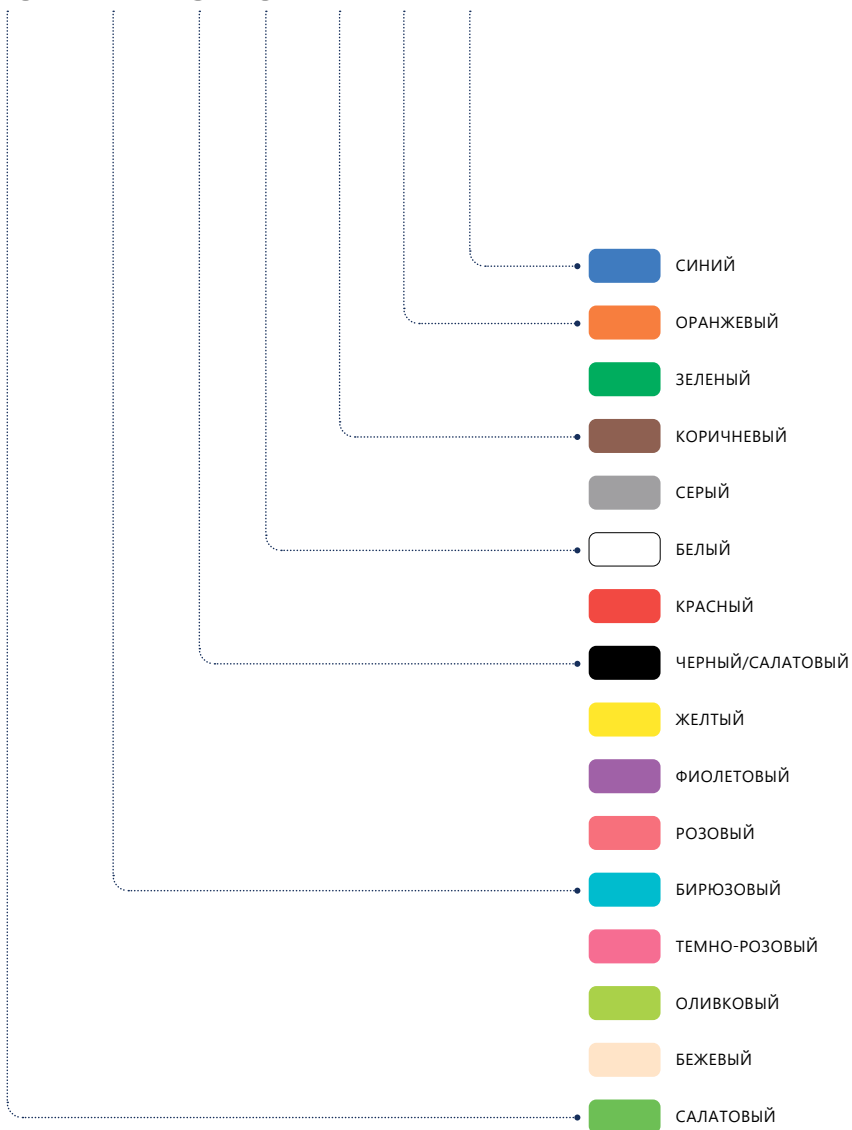

# ЦВЕТОВАЯ ИДЕНТИФИКАЦИЯ

## БУФЕРА В КАБЕЛЕ

24 16 12 8 6 4 2 1

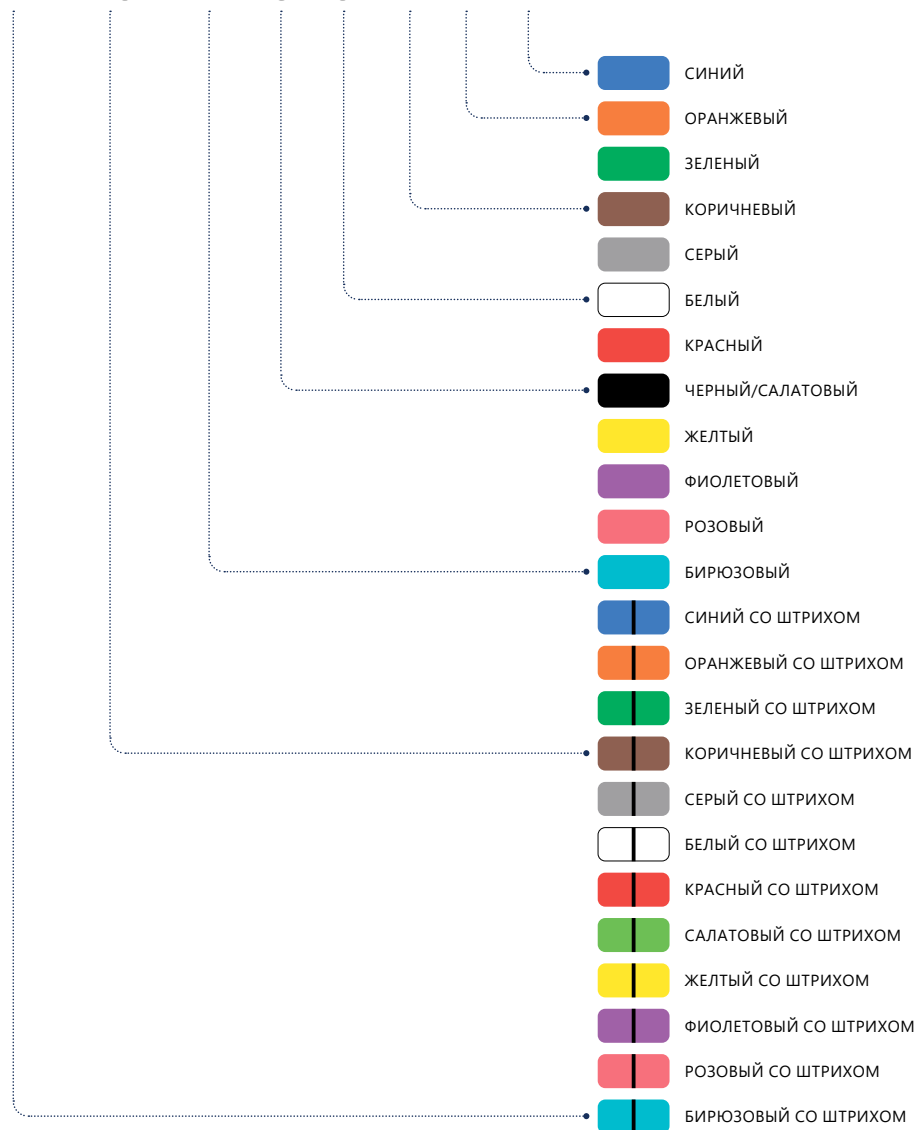

# КОНТАКТЫ

**ОФИС В МОСКВЕ** 109147, Москва, Марксистская ул., д.34к7  
8 800 777-13-00  
В рабочие дни с 9:00 до 18:00  
info@emilink.ru

**ОФИС И СКЛАД  
В КОТЕЛЬНИКАХ** 140054, МО, г. Котельники,  
микрорайон Ковровый, д.37  
8 800 777-13-00  
В рабочие дни с 9:00 до 18:00  
info@emilink.ru

**ОФИС И СКЛАД  
В КОСТРОМЕ** 156001, г. Кострома,  
Инженерный пер., д.3  
8 800 777 13 00  
В рабочие дни с 8:00 до 18:00  
kostroma@emilink.ru

**ОФИС И СКЛАД  
В КРАСНОЯРСКЕ** 660061, г. Красноярск,  
ул. Калинина, д.85, офис 2-03  
+7 391 222-07-16  
В рабочие дни с 9:00 до 18:00  
Info.krs@emilink.ru

**ОФИС В  
РОСТОВЕ-НА-ДОНУ** 344092, г. Ростов-на-Дону,  
пр. Королёва, 7/19, 4-й этаж, офис 422  
+7 863 242-69-30  
В рабочие дни с 9:00 до 18:00  
rostov-on-don@emilink.ru

**ОФИС  
В ИРКУТСКЕ** 664019, г. Иркутск, ул. Каштаковская, 51А  
+7 3952 705-576  
В рабочие дни с 9:00 до 18:00  
info@emilink.ru

**СКЛАД  
В ИРКУТСКЕ** 664019, г. Иркутск, ул. Каштаковская, 53  
+7 3952 705-576  
В рабочие дни с 9:00 до 18:00  
info@emilink.ru

**ОФИС  
В НОВОСИБИРСКЕ** 630007, г. Новосибирск,  
ул. Коммунистическая, д.2, офис 905  
+7 383 312-23-40  
В рабочие дни с 9:00 до 18:00, без обеда  
novosibirsk@emilink.ru

**СКЛАД  
В НОВОСИБИРСКЕ** г. Новосибирск, пр. Дзержинского, д.140А  
+7 383 312-23-40  
В рабочие дни с 9:00 до 18:00  
novosibirsk@emilink.ru

**ОФИС  
В КАЗАХСТАНЕ** Казахстан, г. Алматы, Черноморская ул., 12Б,  
офис 30 (бизнес-центр ВОТАН)  
+7 707 791-11-37  
info@emilink.kz

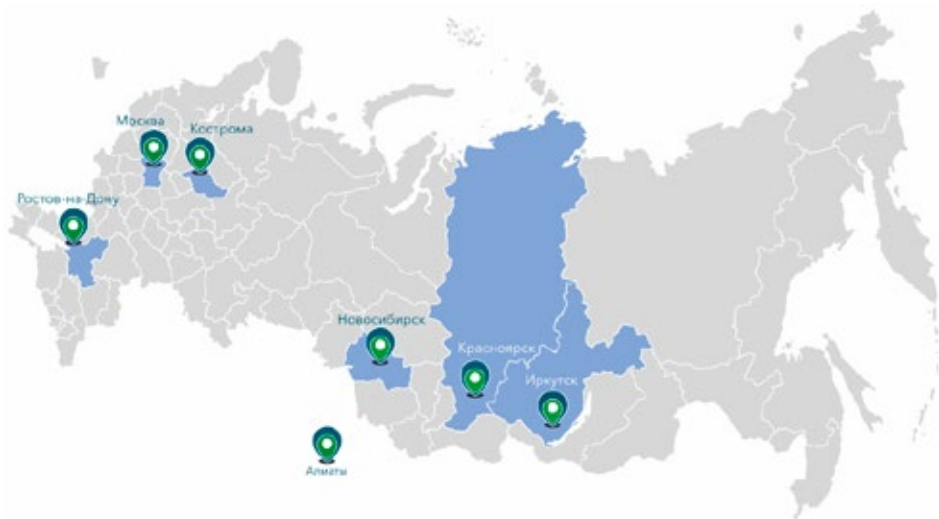

156001, Россия, Кострома, Инженерный переулок, д. 3

8 800 555-88-30

[info@koscab.ru](mailto:info@koscab.ru)

**KOSCAB.RU**